

# aiwa

**STEREO RECEIVER  
RECEPTOR ESTEREO  
AMPLI-TUNER STEREO**

# AV-D67

**OPERATING INSTRUCTIONS  
MANUAL DE INSTRUCCIONES  
MODE D'EMPLOI**

**En** (English)

**E** (Español)

**F** (Français)

For assistance and information

***call toll free 1-800-BUY-AIWA***

(United States and Puerto Rico)

## WARNING

TO REDUCE THE RISK OF FIRE OR ELECTRIC SHOCK, DO NOT EXPOSE THIS APPLIANCE TO RAIN OR MOISTURE.



### Explanation of Graphical Symbols:



The lightning flash with arrowhead symbol, within an equilateral triangle, is intended to alert the user to the presence of uninsulated "dangerous voltage" within the product's enclosure that may be of sufficient magnitude to constitute a risk of electric shock to persons.



The exclamation point within an equilateral triangle is intended to alert the user to the presence of important operating and maintenance (servicing) instructions in the literature accompanying the appliance.

### Owner's record

For your convenience, record the model number and serial number (you will find them on the rear of your unit) in the space provided below. Please refer to them when you contact your Aiwa dealer in case of difficulty.

Model No.	Serial No. (Lot No.)
AV-D67	

## PRECAUTIONS

Read the Operating Instructions carefully and completely before operating the unit. Be sure to keep the Operating Instructions for future reference. All warnings and cautions in the Operating Instructions and on the unit should be strictly followed, as well as the safety suggestions below.

### Installation

- 1 Water and moisture** — Do not use this unit near water, such as near a bathtub, washbowl, swimming pool, or the like.
- 2 Heat** — Do not use this unit near heat sources, including heating vents, stoves, or other appliances that generate heat. It also should not be placed in temperatures less than 5°C (41°F) or higher than 35°C (95°F).
- 3 Mounting surface** — Place the unit on a flat, even surface.
- 4 Ventilation** — The unit should be situated with adequate space around it so that proper heat ventilation is assured. Allow 10 cm (4 in.) clearance from the rear and the top of the unit, and 5 cm (2 in.) from each side.
  - Do not place the unit on a bed, rug, or similar surface that may block the ventilation openings.
  - Do not install the unit in a bookcase, cabinet, or airtight rack where ventilation may be impeded.
- 5 Objects and liquid entry** — Take care that objects or liquids do not get inside the unit through the ventilation openings.
- 6 Carts and stands** — When placed or mounted on a stand or cart, the unit should be moved with care. Quick stops, excessive force, and uneven surfaces may cause the unit or cart to overturn or fall.
 
- 7 Wall or ceiling mounting** — The unit should not be mounted on a wall or ceiling, unless specified in the Operating Instructions.

### Electric Power

- 1 Power sources** — Connect this unit only to power sources specified in the Operating Instructions, and as marked on the unit.
- 2 Polarization** — As a safety feature, some units are equipped with polarized AC power plugs which can only be inserted one way into a power outlet. If it is difficult or impossible to insert the AC power plug into an outlet, turn the plug over and try again. If it is not still inserted easily into the outlet, please call a qualified service technician to service or replace the outlet. To avoid defeating the safety feature of the polarized plug, do not force it into a power outlet.
- 3 AC power cord**
  - When disconnecting the AC power cord, pull it out by the AC power plug. Do not pull the cord itself.
  - Never handle the AC power plug with wet hands, as this could result in fire or shock.
  - Power cords should be firmly secured to avoid being severely bent, pinched, or walked upon. Pay particular attention to the cord from the unit to the power socket.
  - Avoid overloading AC outlets and extension cords beyond their capacity, as this could result in fire or shock.
- 4 Extension cord** — To help prevent electric shock, do not use a polarized AC power plug with an extension cord, receptacle, or other outlet unless the polarized plug can be completely inserted to prevent exposure of the blades of the plug.
- 5 When not in use** — Unplug the AC power cord from the AC power outlet if the unit will not be used for several months or more. When the cord is plugged in, a small amount of current continues to flow to the unit, even when the power is turned off.

## Outdoor Antenna

- 1 Power lines** — When connecting an outdoor antenna, make sure it is located away from power lines.
- 2 Outdoor antenna grounding** — Be sure the antenna system is properly grounded to provide protection against unexpected voltage surges or static electricity build-up. Article 810 of the National Electrical Code, ANSI/NFPA70, provides information on proper grounding of the mast, supporting structure, and the lead-in wire to the antenna discharge unit, as well as the size of the grounding unit, connection to grounding terminals, and requirements for grounding terminals themselves.

Antenna Grounding According to the National Electrical Code

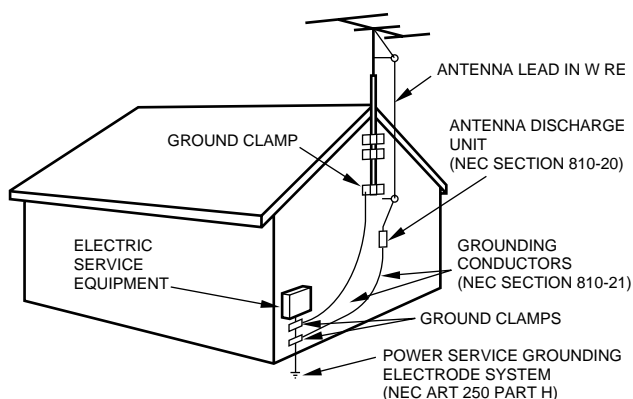

NEC-NATIONAL ELECTRICAL CODE

## Maintenance

Clean the unit only as recommended in the Operating Instructions.

## Damage Requiring Service

Have the unit serviced by a qualified service technician if:

- The AC power cord or plug has been damaged
- Foreign objects or liquid have gotten inside the unit
- The unit has been exposed to rain or water
- The unit does not seem to operate normally
- The unit exhibits a marked change in performance
- The unit has been dropped, or the cabinet has been damaged

**DO NOT ATTEMPT TO SERVICE THE UNIT YOURSELF.**

# TABLE OF CONTENTS

PRECAUTIONS .....	1
<b>PREPARATIONS</b>	
CONNECTIONS .....	3
BEFORE OPERATION .....	7
<b>SOUND</b>	
CUSTOM AUDIO ADJUSTMENT .....	8
ELECTRONIC GRAPHIC EQUALIZER .....	9
DSP SURROUND .....	10
<b>BASIC OPERATIONS</b>	
SELECTION OF AUDIO/VIDEO SOURCE .....	11
RECORDING AN AUDIO SOURCE .....	12
<b>RADIO RECEPTION</b>	
MANUAL TUNING .....	13
PRESETTING STATIONS .....	14
<b>DOLBY SURROUND</b>	
SELECTING DOLBY SURROUND .....	15
ADJUSTING SPEAKER LEVEL BALANCE .....	16
ADJUSTING DOLBY DIGITAL SURROUND SOUND .....	18
<b>TIMER</b>	
SETTING THE CLOCK .....	19
SETTING THE SLEEP TIMER .....	19
<b>GENERAL</b>	
SPECIFICATIONS .....	20
CARE AND MAINTENANCE .....	21
TROUBLESHOOTING GUIDE .....	21
PARTS INDEX .....	21

En

### Check your accessories

Remote control

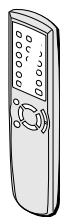

FM antenna

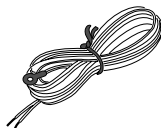

AM antenna

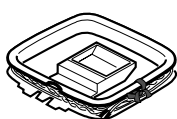

Operating Instructions, etc.

# CONNECTIONS

## Before connecting the AC cord

The rated voltage of your unit shown on the rear panel is 120 V AC. Check that the rated voltage matches your local voltage.

## IMPORTANT

Connect the speakers, antennas, and all other external equipment first. Then connect the AC cord at the end.

## CONNECTING EQUIPMENT

Jacks and plugs of the connecting cord are color-coded as follows:

- Red jacks and plugs : For the right channel of audio signals
- White jacks and plugs: For the left channel of audio signals
- Yellow jacks and plugs: For video signals

## NOTE

Insert the plugs fully into the jacks. Loose connections may produce a humming sound or other noise interference.

- \*1 Be sure to connect the VIDEO OUT terminal of a DVD player directly to a TV set, not through this unit. Otherwise, the picture noise may appear when playing copy protected DVDs.
- \*2 Input sound through the DIGITAL IN terminals cannot be recorded. When recording the sound from the DVD, CD, MD or LD player, connect the analog AUDIO OUT terminals of the player to the corresponding AUDIO IN terminals of the receiver.
- \*3 When connecting a monaural video, use a stereo-mono connecting cord (not supplied).
- \*4 When connecting an LD player equipped with the AC-3 RF OUT terminal, use an RF demodulator unit. Also connect the analog AUDIO OUT terminals of the LD player to the receiver to play all the sources. For further information, refer to the instructions of the LD player.

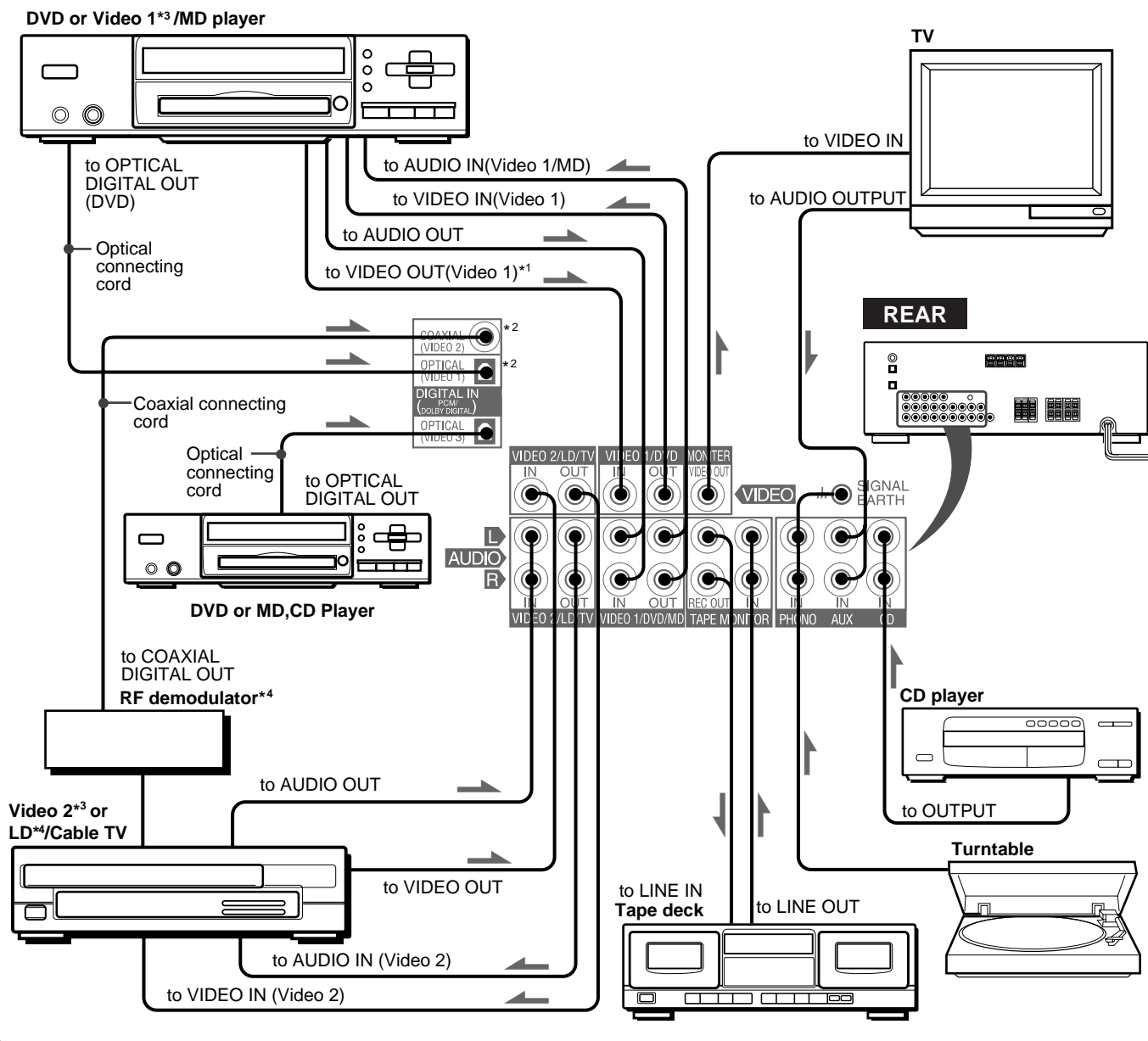
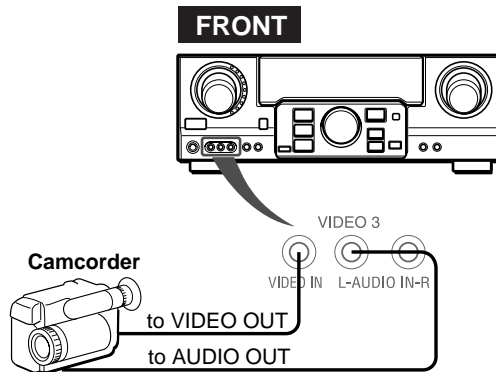

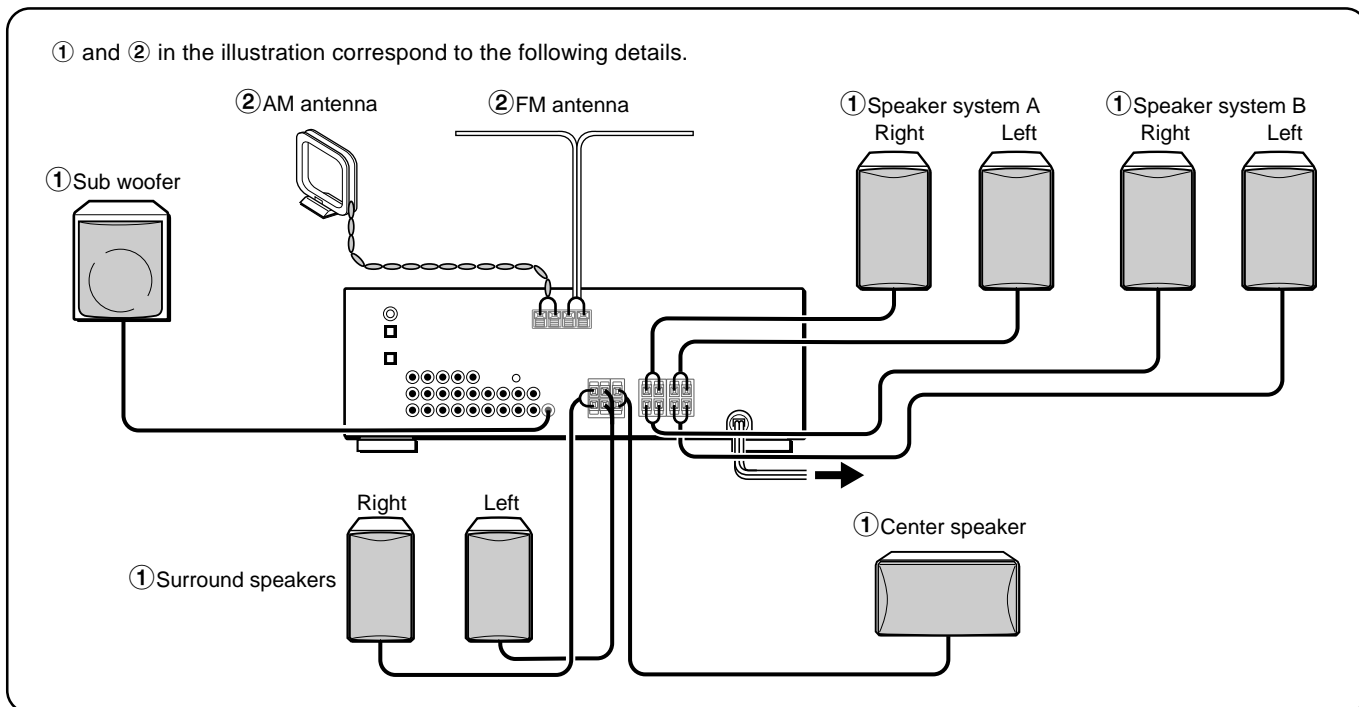

**CONNECTING SPEAKERS ①**

**Speaker terminals**

Connect front speakers (system A and/or B), a center speaker, surround speakers and sub woofer to the corresponding speaker terminals on the unit:

- the front speaker cords to the FRONT SPEAKERS terminals
- the center speaker cord to the CENTER SPEAKER terminals
- the surround speaker cords to the SURROUND SPEAKERS terminals.
- for more powerful bass, the sub woofer (with a built-in amplifier) cord to the SUB WOOFER jack

**When connecting the sub woofer**, be sure to select the "SUBW ON" (sub woofer on) mode (see page 5).

**Speaker impedance**

For all speakers, use speakers of 8 ohms or more.

**Connecting + to +, - to - terminals**

To get the proper sound effect, the speaker terminals on the unit and the speaker should be connected with proper polarity; the + terminal on the unit should be connected to the + terminal on the speaker (and - to -).

**NOTE**

- Be sure to connect the speaker cords correctly as shown in the illustration on the right column. Improper connections can cause short circuits in the SPEAKER(S) terminals.
- Do not leave objects generating magnetism near the speakers.

Front speakers

Lift up the terminal flap, insert the speaker cord lead into the terminal slot, then close the flap. Check that the cord is connected securely.

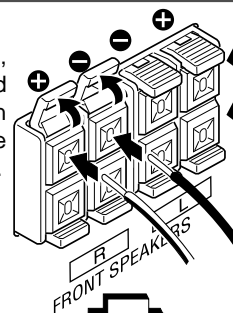

Surround speakers

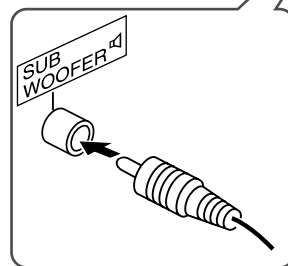
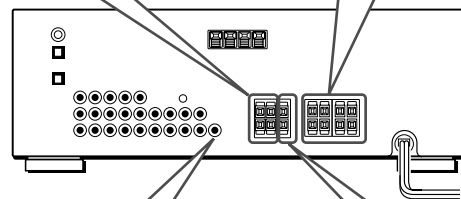
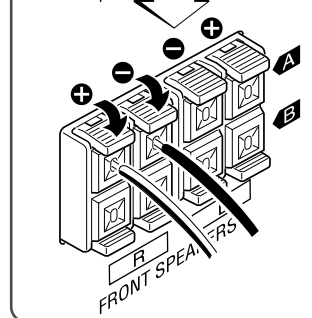
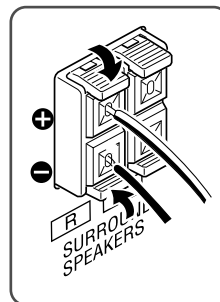

Sub woofer

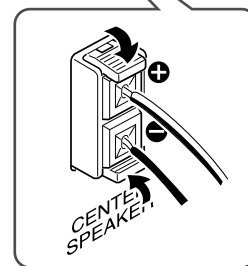

Center speaker

## POSITIONING THE SPEAKERS

Position the speakers to make the most of DOLBY SURROUND or DSP effect.

### Front speakers (L/R)

#### Center speaker (C)

Position in the center of the two front speakers. In addition, position on or below the TV set, if connecting a TV set to the unit.

#### Surround speakers (SL/SR)

Place the surround speakers directly to the side of or slightly behind the listening area. Align them horizontally, about 1 meter (3.2 feet) above ear height.

#### Sub woofer (SW)

Place the sub woofer in any place between the two front speakers.

### When connecting a sub woofer

Select "SUBW ON" mode.

1. Press the MANUAL SELECT button on the remote control once so that "SUBW OFF" appears on the display.
2. Within 4 seconds, press the TUNING  $\checkmark$  button or turn the MULTI JOG to the left to display "SUBW ON."

If a sub woofer is not connected, be sure to select "SUBW OFF."

Display "SUBW ON" in step 1 and press the TUNING  $\wedge$  button or turn the MULTI JOG to the right in step 2.

### NOTE

Sound from the surround speakers or center speaker depends on the setting of DOLBY SURROUND or DSP surround.

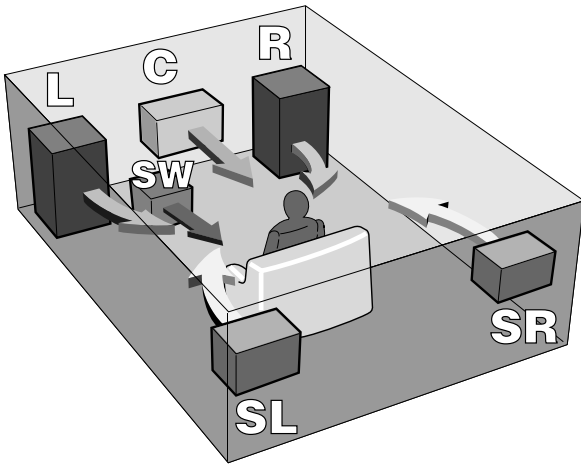

## CONNECTING THE SUPPLIED ANTENNAS ②

Connect the FM antenna to the FM 75  $\Omega$  terminals and the AM antenna to the AM LOOP terminals.

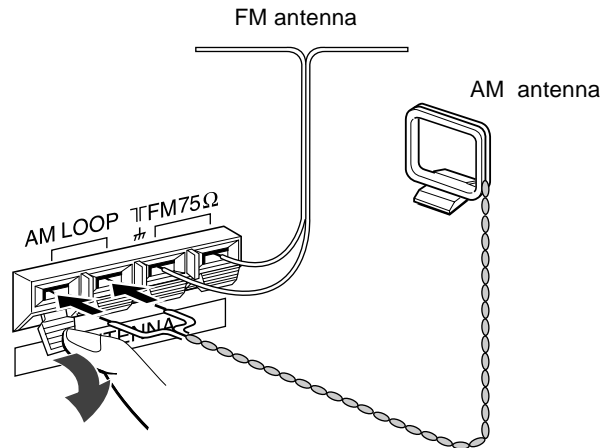

### To stand the AM loop antenna on a surface

Fix the claw to the slot as shown in the illustration.

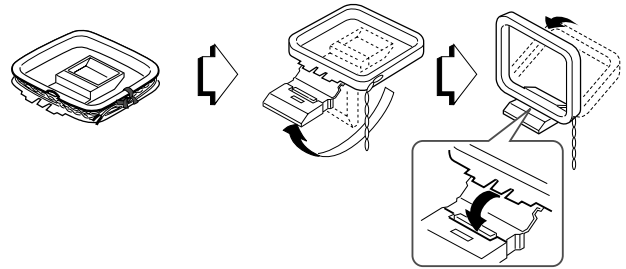

### To position the antennas

#### FM feeder antenna:

Extend this antenna horizontally in a T shape and fix its ends to the wall.

#### AM loop antenna:

Position for the best reception.

### NOTE

- Do not bring the FM antenna near metal objects or curtain rails.
- Do not bring the AM antenna near other external equipment, the unit itself, the AC power cord or speaker cords, as noise will be picked up.
- Do not unwind the AM loop antenna wire.

## CONNECTING AN OUTDOOR ANTENNA

For better FM reception, use of an outdoor antenna is recommended. Connect the outdoor antenna to the FM 75  $\Omega$  terminals.

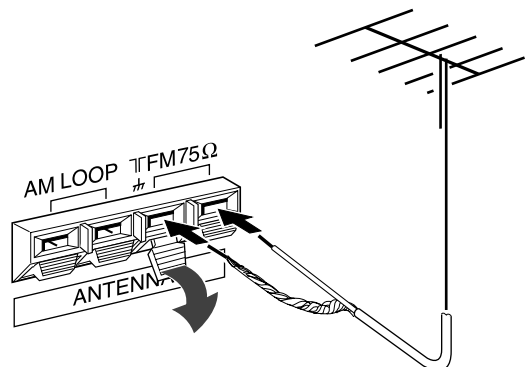

## ABOUT THE REMOTE CONTROL

### Inserting batteries

Detach the battery cover on the rear of the remote control and insert two R6 (size AA) batteries.

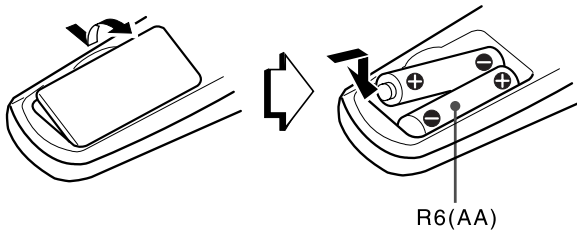

### When to replace the batteries

The maximum operational distance between the remote control and the sensor on the unit should be approximately 5 meters (16 feet). When this distance decreases, replace the batteries with new ones.

### Using the remote control

The instructions in this manual refer mainly to the buttons on the main unit.

#### Some buttons have two functions.

- To use the function indicated on the button, or on the plate in black, simply press the button.
- To use the function indicated on the plate in green, press the button while pressing the SHIFT button.

#### Important

- **The ENTER button on the remote control does not substitute for the ENTER button on the main unit.** This button is for operating the DVD player only (see right column.)
- **In principal, the TUNING UP and DOWN buttons on the remote control substitute for ^ and v buttons on the main unit.** Press the button while pressing the SHIFT button.

### To select the function (audio source) with the remote control

Press the FUNCTION button repeatedly. The function changes cyclically.

#### NOTE

- If the unit is not going to be used for an extended period of time, remove the batteries to prevent possible electrolyte leakage.
- The remote control may not operate correctly when:
  - The line of sight between the remote control and the remote sensor in the display window is exposed to intense light, such as direct sunlight.
  - Other remote controls are used nearby (those of a television, etc.)

### Operating AIWA CD or DVD players with the remote control

You can control the basic functions of AIWA CD or DVD players with the remote control. In principle, the buttons described below have the same function as those on the DVD or CD players. For more details, refer to the operating instructions of the player.

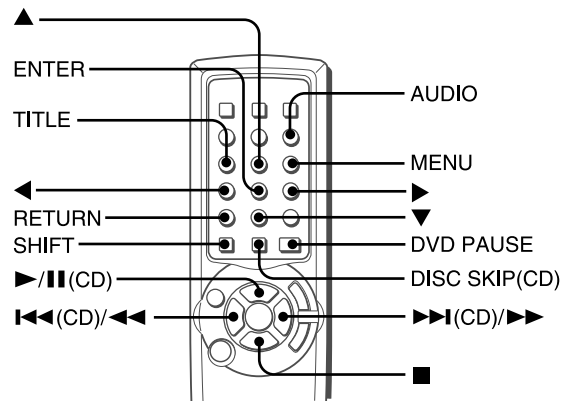

### Operating DVD and CD players

Press the following button.

- ▶/|| - Starts playback. The button pauses CD playback as well.
- <<<, >>> - Searches a track. Hold the button down.
- <<<, >>> - Skips a track of the CD. Press the button repeatedly.
- - Stops playback.

### Operating DVD players

Press the following button while pressing the SHIFT button.

- ▲, ▼, ◀, ▶ (up, down, left or right) button - Moves the cursor to select a program etc.
- AUDIO button - Changes an audio track (language etc.)
- ENTER button - Enters the selected program etc.
- TITLE or MENU button - Enters the title or menu screen.
- RETURN button - Returns to the previous mode etc.
- DVD PAUSE - Pauses the playback of a DVD.

### Operating CD players

Press the following button.

- DISC SKIP (CD) - Skips a disc in the CD changer.

# BEFORE OPERATION

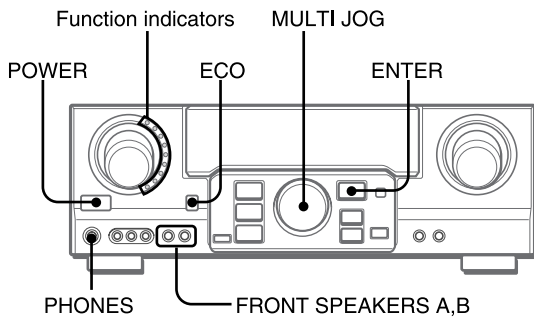

## To turn the unit on

### Press the POWER button.

Operation is possible after four seconds. The VOL (volume) level or function name is displayed one after the other for the first four seconds.

The selected function indicator lights up in red.

## To change the brightness level of the display

- 1 Press the ECO button repeatedly until "DIM MODE" is displayed.
- 2 Within 4 seconds, press the ENTER button.
- 3 Within 4 seconds, turn the MULTI JOG to select the dimmer mode as below.

The mode will be automatically set after 4 seconds. It will also be set if the ENTER button is pressed within 4 seconds after step 3.



DIM-OFF: The normal display.

DIMMER 1: The illumination of the display is dimmer than usual.

DIMMER 2: The illumination of the display is dimmer than DIMMER 1. The function indicator turns off.

## Using the headphones

Connect headphones to the PHONES jack with a standard stereo plug (ø6.3 mm, 1/4 inch). Be sure to set the FRONT SPEAKERS A and B buttons to **OFF**. Otherwise sound is output from the speakers.

### NOTE

When the headphones are plugged in:

- The Dolby Pro Logic or DSP system is automatically canceled
- The Dolby Digital Surround mode is changed to the "2chSTEREO (2CH DOWNMIX)" mode

## To select the front speaker system

To use speaker system A: Set the FRONT SPEAKERS A button to **ON**.

To use speaker system B: Set the FRONT SPEAKERS B button to **ON**.

To use both speaker systems: Set both the buttons to **ON**. Set the button(s) to **OFF** to turn off the speaker system(s).

### NOTE

As the front speaker systems A and B are connected in series:

- The sound will decrease slightly when using both speaker systems
- No sound can be heard if the FRONT SPEAKERS A and B buttons are set to **ON** when only one speaker system is connected

To turn the unit off, press the POWER button.

## POWER ECONOMIZING (ECO) MODE

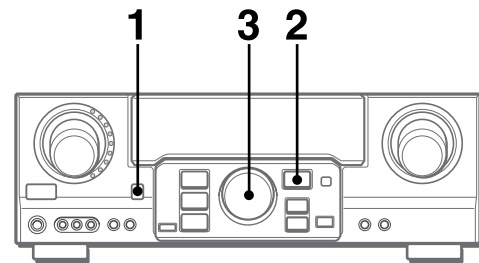

Setting this unit to the ECO mode reduces power consumption as below.

Initial setting of the ECO mode is ON.

- When the current time is set, the clock display disappears immediately.
- While the power is off, all the display lights turn off, and only the indicator on the left side of the display window lights in red.

## To cancel the ECO mode

- 1 Press the ECO button to display ECO MODE while the unit is turned on.
- 2 Within 4 seconds, press the ENTER button.
- 3 Within 4 seconds, turn the MULTI JOG to select ECO OFF. The mode will be automatically set after 4 seconds. It will also be set if the ENTER button is pressed within 4 seconds after step 3.



## CUSTOM AUDIO ADJUSTMENT

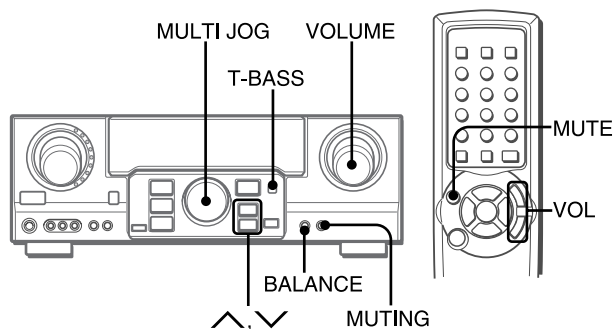

### VOLUME CONTROL

Turn the VOLUME control on the unit, or press the VOL buttons on the remote control.

The volume level is shown on the display for four seconds. It can be adjusted between 0 and MAX (31). It flashes when set over the level of 27.

The volume level remains memorized even after the power is turned off. However, if the power is turned off when the volume is set to 17 or more, it is automatically set to 16 the next time the power is turned on.

#### To adjust the left/right balance of the front speakers

Press the BALANCE button to display "L/R 0dB". Then press the  $\wedge$  or  $\vee$  button repeatedly or turn the MULTI JOG within four seconds.

Note that the front speaker balance for the DOLBY SURROUND is also changed.

#### To mute the sound temporarily

Press the MUTING (MUTE) button (-20 dB).

"MUTE ON" appears on the display for four seconds. While muting the sound, the selected function indicator flashes. Press the MUTING button again to restore the sound.

### SUPER T-BASS SYSTEM

The T-BASS system enhances the realism of low-frequency sound.

#### Press the T-BASS button.

Each time it is pressed, the level changes. Select one of the three levels, or the off position to suit your preference.

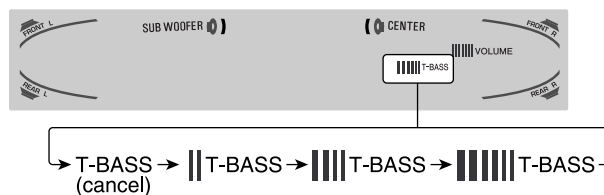

#### NOTE

Low-frequency sound may be distorted when the T-BASS system is used for a disc or tape in which low-frequency sound is originally emphasized. In this case, cancel the T-BASS system.

### SOUND ADJUSTMENT DURING RECORDING

The output volume and tone of the speakers or headphones may be freely varied without affecting the level of the recording.

# ELECTRONIC GRAPHIC EQUALIZER

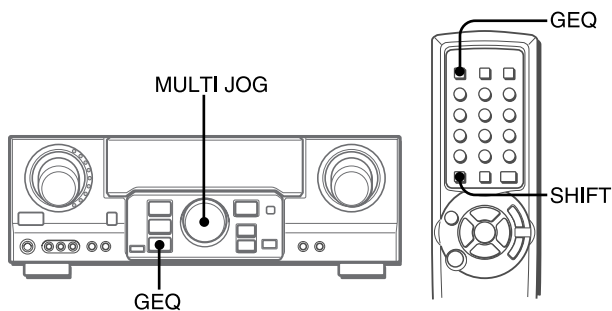

This unit provides the following five different equalization modes.

**ROCK:** Powerful sound emphasizing treble and bass

**POP:** More presence in the vocals and midrange

**JAZZ:** Accented lower frequencies for jazz-type music

**CLASSIC:** Enriched sound with heavy bass and fine treble

**BGM:** Calm tone with suppressed bass and treble

**Press the GEQ (Graphic Equalizer) button, and turn the MULTI JOG until the desired equalization mode is displayed.**

The GEQ modes are displayed cyclically as follows.

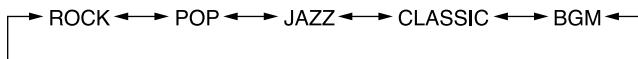

The selected mode name is displayed for four seconds, and the GEQ indicator lights up.



**Selected mode**

## To cancel the selected mode

Press the GEQ button to display the GEQ mode name, and press the button again within 4 seconds. "GEQ OFF" appears on the display.

## To select with the remote control

Press the GEQ button repeatedly while pressing the SHIFT button until the desired equalization mode is displayed. Five preset modes and "GEQ OFF" can be selected.

# DSP SURROUND

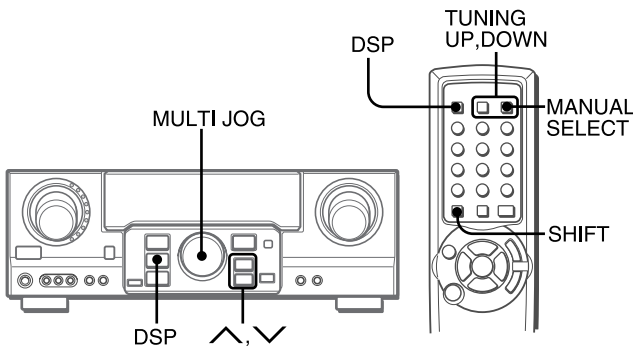

## To adjust the volume and balance of the surround speakers

Press the MANUAL SELECT button on the remote control three times to display "SUR 0dB" while the DSP system is turned on. Then press the ^ or v button repeatedly or turn the MULTI JOG within four seconds.

**NOTE**

The DSP surround system is automatically canceled and cannot be turned on when headphones are plugged in.

The DSP (Digital Signal Processor) surround circuits can recreate the effect of sounds reflected from walls or ceilings, to obtain the sound presence of real environments. The unit provides 10 DSP preset modes. Some of them are accompanied with the matching GEQ preset mode, and you can also select or turn off the GEQ to suit your preference.

### Press the DSP button, and turn the MULTI JOG until the desired DSP mode is displayed.

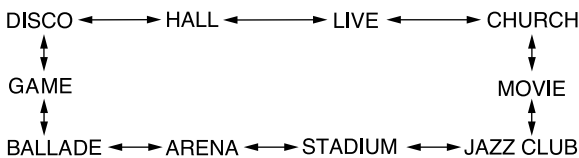

The selected mode name is displayed for four seconds, and the DSP indicator lights up. When the selected DSP mode is accompanied with the matching GEQ mode, the GEQ indicator lights up as well.



Selected mode

### When the music source is monaural

The DSP system may not work effectively.

### To cancel the selected mode

Press the DSP button to display the DSP mode name, and press the button again within 4 seconds. "DSP OFF" appears on the display. Even if canceling the selected DSP mode, the matching or selected GEQ mode still remains.

### To select with the remote control

- 1 Press the DSP button.
- 2 Within 4 seconds, press the TUNING UP or DOWN button repeatedly while pressing the SHIFT button until the desired DSP mode is displayed. Ten preset modes can be selected. To change the mode rapidly, hold down the TUNING UP or DOWN button while pressing the SHIFT button.

# SELECTION OF AUDIO/VIDEO SOURCE

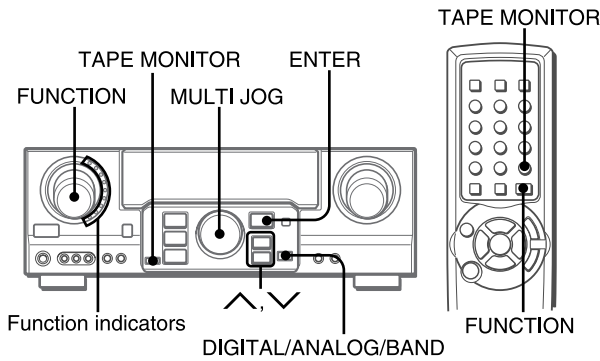

## 1 Select the program source.

Turn the FUNCTION selector or press the TAPE MONITOR button. The selected function indicator lights in red.

To listen to or watch	The indicator in red
Tape	TAPE MONITOR
Radio	TUNER
Record	PHONO
Compact disc	CD
Television, etc.	AUX
Video	VIDEO 1/DVD/MD, VIDEO 2/LD/TV, VIDEO 3
LD or Cable TV	VIDEO 2/LD/TV
MD or DVD	VIDEO 1/DVD/MD

The function to be selected (except PHONO) depends on the equipment connected to the input terminals on the rear panel of the unit.

### To select with the remote control

Press the TAPE MONITOR button or the FUNCTION button repeatedly.

**NOTE**

When using a turntable with a built-in equalizer amplifier, set the switch of the equalizer amplifier to off. See the instructions of the turntable for further information.

## 2 Start the selected program source.

## 3 Adjust the sound.

### About the video source to the monitor or TV

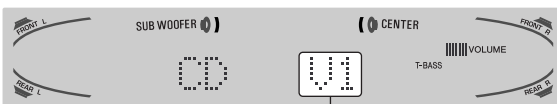

Selected video source

V1: VIDEO 1, V2: VIDEO 2, V3: VIDEO 3

The selected video source is indicated on the display and the video signal through the MONITOR VIDEO OUT jack is output on the TV.

### To select the video source

- 1 Turn the FUNCTION to select PHONO, CD or AUX.
- 2 Press the ENTER button to display VIDEO 1.
- 3 Turn the MULTI JOG to select VIDEO 2 or VIDEO 3.

### To change a displayed name for the VIDEO 1 and VIDEO 2

When the VIDEO 1 function is selected, VIDEO 1 is displayed initially. It can be changed to DVD or MD.

Press the DIGITAL/ANALOG/BAND button while pressing the ENTER button, then release the ENTER button first.

The displayed name for the VIDEO 2 function can be changed to VIDEO 2, LD or TV; while the VIDEO 2 function is selected, press the DIGITAL/ANALOG/BAND button while pressing the ENTER button, then release the ENTER button first.

### To select the "ANALOG" or "DIGITAL" (Dolby Digital Surround) mode of the VIDEO 1, VIDEO 2 or VIDEO 3 function

Press the DIGITAL/ANALOG/BAND button when the VIDEO 1, VIDEO 2 or VIDEO 3 is selected. The selected mode "ANALOG" or "DIGITAL" appears on the display.

**In the DIGITAL mode:** Equipment connected to the OPTICAL DIGITAL IN terminal is selected as a source for the VIDEO 1 or VIDEO 3 function, and equipment connected to the COAXIAL DIGITAL IN terminal for the VIDEO 2 function. The DIGITAL indicator lights in red.

**In the ANALOG mode:** Equipment connected to the VIDEO 1/ DVD/MD IN or VIDEO 3 terminals is selected as a source for the VIDEO 1 or VIDEO 3 function, and equipment connected to the VIDEO 2/LD/TV terminals for the VIDEO 2 function.

**NOTE**

The "DIGITAL" mode changes to the "ANALOG," when pressing the TAPE MONITOR button.

### When the "OVER LEVEL" indicator lights up

The unit is equipped with the OVER LEVEL indicator. When input analog signals from the connected equipment are too high to accept, the indicator lights on the right side of the display. In this case, adjust the input level as mentioned below so that the indicator disappears.

### To adjust the sound level of the connected source

The input sensitivity level of each function can be adjusted (except the TUNER, VIDEO 1 (DIGITAL), VIDEO 2 (DIGITAL) and VIDEO 3 (DIGITAL) functions).

When the sound level of the connected source is higher or lower than that of the TUNER, adjust it as follows.

## 1 Select the function to be adjusted.

Turn the FUNCTION or press the TAPE MONITOR button and play the source.

## 2 Press the ^ or v button repeatedly.



Adjust the level so that the "OVER LEVEL" indicator does not light on the display.

- The level can be adjusted between -6dB (MIN) and +8dB (MAX) in 2dB steps. Adjust the level so that the sound is output at the same level as the TUNER.
- The input sensitivity level of the TAPE MONITOR can be adjusted to 0dB or -6dB.

## TO PLAY A DVD OR LD RECORDED IN DOLBY DIGITAL SURROUND

This receiver is equipped with the Dolby Digital decoder and has the DIGITAL IN (both OPTICAL and COAXIAL) terminals. When a DVD or LD player is connected to the DIGITAL IN terminal of the receiver, you can enjoy theater-quality audio right in your home when playing discs recorded in Dolby Digital Surround.

### Before operation

- Check that the TAPE MONITOR is not selected. If the TAPE MONITOR is selected, press the TAPE MONITOR button so that "TAPE OFF" appears on the display.
- When connecting an LD player equipped with the AC-3 RF OUT terminal, use an RF demodulator unit. Also connect the analog AUDIO OUT terminals of the LD player to the receiver to play all the sources. For further information, refer to the instructions of the LD player.

- 1 Turn the FUNCTION to select the VIDEO 1 (VIDEO 2 or VIDEO 3) and press the DIGITAL/ANALOG/BAND button repeatedly until "DIGITAL" is displayed.



The DVD (LD) player connected to the OPTICAL (COAXIAL) DIGITAL IN terminal is selected as a source.

- 2 Start playing the DVD (LD) recorded in Dolby Digital Surround.

The "DOLBY DIGITAL" indicator will light on the display when the bit stream of the Dolby Digital Surround comes in the unit.



To select the Dolby Digital Surround mode according to your speakers, see "SELECTING DOLBY SURROUND" on page 15.

### NOTE

- While the TAPE MONITOR is selected and the TAPE MONITOR indicator turns red, "DIGITAL" cannot be selected.
- When headphones are plugged in, the Dolby Digital Surround mode is automatically changed to "2chSTEREO" and the "2CH DOWNMIX" indicator lights on the display. Even if the DOLBY SURROUND button is pressed while the headphones are plugged in, the mode cannot be changed.
- This unit supports input signals of the Dolby Digital Surround bit stream and linear PCM whose sampling frequency is 32 kHz, 44.1 kHz and 48 kHz. The unit cannot play the DVDs whose sampling frequency is 96 kHz.
- When connecting some DVD players to the receiver through the DIGITAL IN terminals, noise may be heard in the DVD operation: e.g. searching a disc, skipping a chapter.

## RECORDING AN AUDIO SOURCE

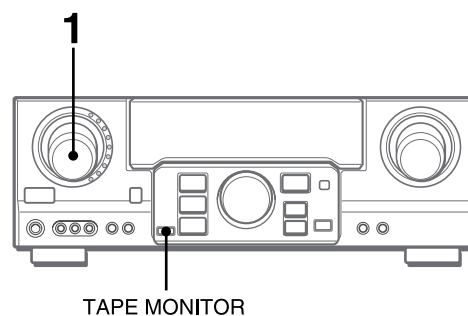

- 1 Select the program source to be recorded. Turn the FUNCTION.
- 2 Set the tape deck or MD recorder to the recording mode.
- 3 Start the selected program source.

### To monitor recorded sound during recording (when the connected tape deck is a three-head system)

Press the TAPE MONITOR button. "TAPE ON" appears on the display for four seconds, and then the source name selected in step 1 comes back on. To cancel the tape monitor, press it again so that "TAPE OFF" appears.

### NOTE

- Any sound control system has no effect on recording (see page 8).
- Input sound through the DIGITAL IN terminals cannot be recorded. When recording the sound from the DVD, CD, MD or LD player, connect the analog AUDIO OUT terminals of the player to the corresponding AUDIO IN terminals of the receiver. The sound will be recorded in 2 ch stereo.
- When recording audio sources by the MD recorder connected to the VIDEO 1/DVD/MD AUDIO OUT terminals, the selected video source (see page 11) should be V2 or V3. Recording cannot be done while the V1 (VIDEO 1) is selected and displayed on the window.
- Input sound from the tape deck connected to the TAPE MONITOR IN terminals cannot be recorded.

# MANUAL TUNING

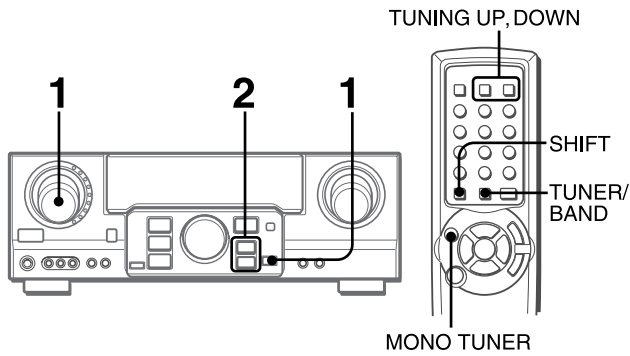

**When the reception contains noise interference**  
Move the unit away from other electrical appliances, especially digital audio devices, or turn off the appliances that generate noise signals.

**To change the AM tuning interval**  
The default setting of the AM tuning interval is 10 kHz/step. If you use this unit in an area where the frequency allocation system is 9 kHz/step, change the tuning interval. Hold down the DIGITAL/ANALOG/BAND button and press the POWER button. To reset the interval, repeat this procedure.

**1 Turn the FUNCTION to select the TUNER function, and press the DIGITAL/ANALOG/BAND button repeatedly to select the desired band.**

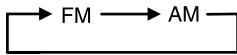

The display changes to frequency indications after indicating band and video source (V1, V2 or V3) for two seconds.

**2 Press the ^ or v button to select a station.**  
Each time the button is pressed, the frequency changes. When a station is received, "TUNE" is displayed for two seconds. During FM stereo reception, ((Ⓜ)) is displayed.



**When operating with the remote control**  
Press the TUNER/BAND button while pressing the SHIFT button in step 1, and the TUNING DOWN or UP button while pressing the SHIFT button in step 2.

**To search for a station quickly (Auto Search)**  
Keep the ^ or v button pressed until the tuner starts searching for a station. After tuning in to a station, the search stops.  
To stop the Auto Search manually, press the ^ or v button. When operating with the remote control, keep the TUNING UP or DOWN button pressed while pressing the SHIFT button.  
• The Auto Search may not stop at stations with very weak signals.

**When an FM stereo broadcast contains noise**  
Press the MONO TUNER button while pressing the SHIFT button on the remote control so that "MONO" appears on the display. Noise is reduced, although reception is monaural.



To restore stereo reception, repeat the above so that "STEREO" appears.

# PRESETTING STATIONS

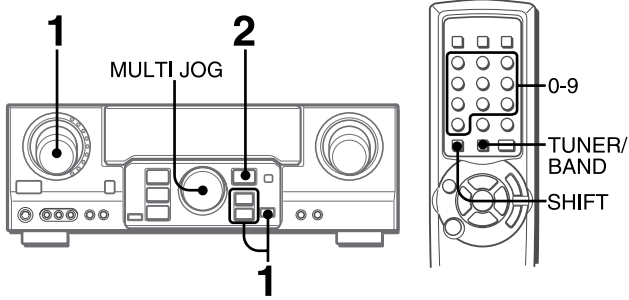

The unit can store a total of 32 preset stations. When a station is stored, a preset number is assigned to the station. Use the preset number to tune in to a preset station directly.

- 1 Turn the **FUNCTION** to select the **TUNER** function, and press the **DIGITAL/ANALOG/BAND** button repeatedly to select the desired band. Then press the **^** or **v** button to select a station.
- 2 Press the **ENTER** button to store the station.

A preset number assigned to the station, beginning from 1 in consecutive order for each band, appears in the display for two seconds.



- 3 Repeat steps 1 and 2.

No more stations will be stored and "FULL" appears if a total of 32 stations have already been stored for all the bands.

## NOTE

When the AM tuning interval is changed, all preset stations are cleared. The preset stations have to be set again.

# PRESET NUMBER TUNING

- 1 Turn the **FUNCTION** to select the **TUNER** function, and press the **DIGITAL/ANALOG/BAND** button repeatedly to select a band.
- 2 Turn the **MULTI JOG** to select a preset number.

## When operating with the remote control

Press the **TUNER/BAND** button while pressing the **SHIFT** button to select a band, then press the numbered buttons to select a preset number.

Example:

To select preset number 25, press 2 and 5.

To select preset number 7 press 0 and 7.

## To clear a preset station

Select the preset number of the station to be cleared. Then, press the **ENTER** button, and press it again within four seconds.

The preset numbers of all other stations in the band with higher numbers are decreased by one.

This unit is equipped with not only the Dolby Pro Logic decoder but also the Dolby Digital decoder.

The unit and the center and surround speakers (standard) assure full-scale home theater sound. When playing back discs or video software that have been recorded in Dolby Pro Logic or Dolby Digital Surround, astonishingly realistic sound surrounds the listener to create a new level of audio/visual entertainment.

Independent control of the five channels allows the listener to enjoy the same type of sound reproduction experienced in movie theaters. Voices are reproduced in the front and center sound field, while ambient sounds like cars and crowds are reproduced on all sides of the listener for an incredibly lifelike audio/video experience. Please read the following carefully to "tune" the system's output to match the characteristics of your listening space.

### Check the following:

- Before enjoying the DOLBY SURROUND sound, adjust the speaker sound levels to the proper balance (see page 16).
- Make sure the speakers are properly connected and positioned (see pages 4 and 5).
- Make sure the TV set and video unit are properly connected (see page 3).
- Make sure the disc and video tape, etc., support Dolby Pro Logic or Dolby Digital Surround.

## SELECTING DOLBY SURROUND

The optimal Dolby Digital Surround and Dolby Pro Logic modes and settings depend on the type and placement of the speakers. It is recommended that the optional Aiwa speakers should be used for all channels, for example, the SX-AVR2900 speaker system.

Check the current type and placement of your speakers and select the recommended mode accordingly.

### The recommended mode

#### [Dolby Digital Surround]

	Center speaker		
	Larger-size	Smaller-size	No speaker
Surround speaker (Rear speaker)	DOLBY D-WIDE	DOLBY D-NORMAL	PHANTOM
No surround speaker	3 STEREO-WIDE	3 STEREO-NORMAL	2chSTEREO

#### [Dolby Pro Logic]

	Center speaker		
	Larger-size	Smaller-size	No speaker
Surround speaker (Rear speaker)	PRO LOGIC-WIDE	PRO LOGIC-NORMAL	PHANTOM
No surround speaker	3 STEREO-WIDE	3 STEREO-NORMAL	-

**PHANTOM mode:** Select this mode when the center speaker is not connected. All center channel signals are redistributed to the left and right channel speakers.

**3 STEREO mode:** Select this mode when the surround speakers are not connected.

## TO SELECT A DOLBY SURROUND MODE

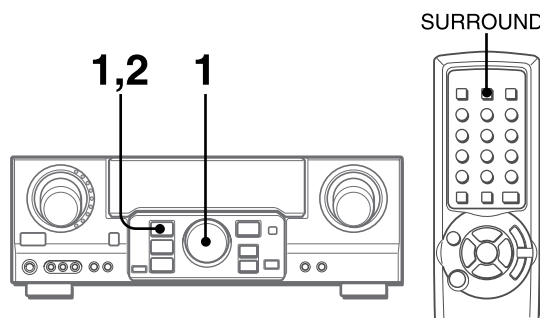

### Preparations

- When selecting a Dolby Digital Surround mode, select the VIDEO 1 (DIGITAL), VIDEO 2 (DIGITAL) or VIDEO 3 (DIGITAL) function (see page 12) and play a disc recorded in Dolby Digital Surround before selecting the mode.
- When selecting a Dolby Pro Logic mode, select the function except VIDEO 1 (DIGITAL), VIDEO 2 (DIGITAL) and VIDEO 3 (DIGITAL).

### 1 Press the DOLBY SURROUND button and turn the MULTI JOG to select the appropriate mode.

The selected mode name appears on the display.

#### [Dolby Digital Surround]

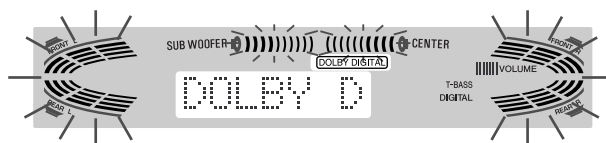

To select the 2chSTEREO mode, press the DOLBY SURROUND button repeatedly until "2chSTEREO" appears.

### NOTE

Select the Dolby Digital Surround mode while playing a source recorded in Dolby Digital Surround.

#### [Dolby Pro Logic]

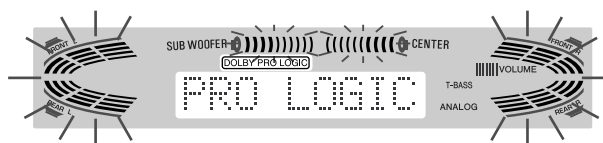



**2 Press the DOLBY SURROUND button again and hold it down until the center speaker mode to be selected appears. (Except the 2chSTEREO and PHANTOM modes.)**

“NORMAL” and “WIDE” appear one after the other.

**When operating with the remote control**

Press the SURROUND button repeatedly to select the mode, and hold it down to select the center speaker mode.

**NOTE**

- Depending on the sound source or listening condition, surround effect may not be obtained even when the Dolby Digital Surround or Dolby Pro Logic is selected.
- The full Dolby Digital Surround or Dolby Pro Logic effect cannot be obtained when using software not recorded in the Dolby Digital Surround or Dolby Pro Logic system. In this case, use the DSP surround system instead (see page 10).
- When headphones are plugged in:
  - The Dolby Pro Logic system is automatically canceled.
  - The Dolby Digital Surround mode is automatically changed to “2chSTEREO.”
- While headphones are plugged in:
  - The Dolby Pro Logic cannot be turned on.
  - The Dolby Digital Surround mode cannot be changed.

## ADJUSTING SPEAKER LEVEL BALANCE

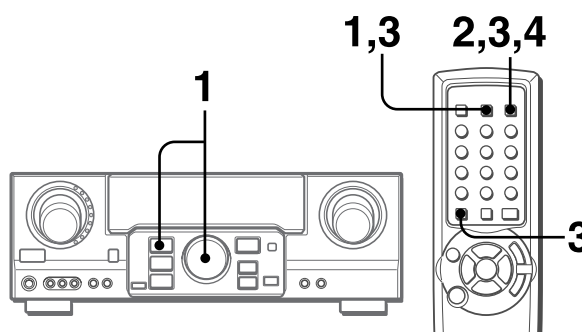

The unit is equipped with a built-in test signal generator called a noise sequencer for easy balance adjustment of all five channels. The sequencer outputs a noise signal that “travels” from channel to channel, enabling the simple adjustment of sound level to achieve the same apparent loudness, at your listening position, from each channel.

**1 Select the Dolby Digital Surround (except “2chSTEREO”) or Dolby Pro Logic mode according to the current type and placement of your speakers.**

(See page 15.)

**2 Press the MANUAL SELECT button on the remote control and hold it down for about two seconds until “L” of “L/R 0dB” starts to flash.**

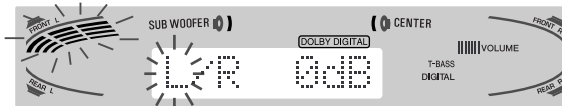

A noise signal is sent to each channel in turn as follows:

**DOLBY D (PRO LOGIC) NORMAL or WIDE mode**

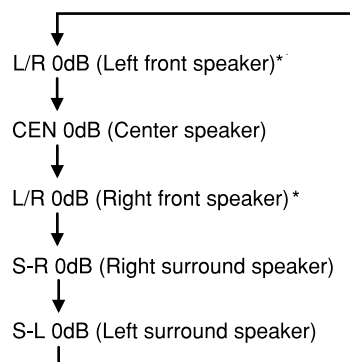

*To be continued*

**En**

### PHANTOM mode

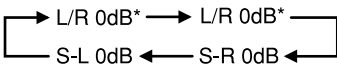

### 3 STEREO NORMAL or WIDE mode

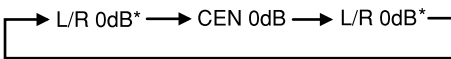

\* "L" or "R" flashes to indicate one of the front speakers from which the noise signal is output.

### 3 Adjust the sound level of the center and surround speakers.

While "CEN," "S-L" or "S-R" flashes in the display, press the **TUNING UP** or **DOWN** button while pressing the **SHIFT** button on the remote control so that the sound level of the center or surround speakers matches that of the front speakers.

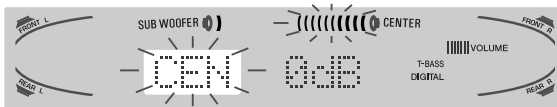

The balance of the front speakers can be adjusted as well while "L/R" is displayed.

#### NOTE

The **^** or **v** button on the main unit cannot be used.

### 4 Press the **MANUAL SELECT** button again to stop the noise signal.

#### NOTE

When adjusting the speaker level balance of the Dolby Digital Surround, that of the Dolby Pro Logic is also changed and vice versa.

#### About the channels

**The left and right speakers** create the stereo effect.

**The center speaker** helps precise sound positioning over a broad sound field.

**The rear-mounted surround speakers** enhance the "depth" of the sound field.

### To change the delay time of the surround speakers or center speaker when using the Dolby Digital Surround or Dolby Pro Logic mode

While the Dolby Digital Surround (except "2chSTEREO") or Dolby Pro Logic is activated, press the **MANUAL SELECT** button on the remote control repeatedly so that "CEN 0mS" or "SUR 5mS" (SUR 20mS) is displayed. Then, within 4 seconds, press the **^** or **v** button or turn the **MULTI JOG**. The delay time changes as shown below.

#### [Center speaker]

Adjust the delay time so that lines (voice in a movie) are heard clearly and naturally.

The center speaker delay time is initially set to 0 ms (milliseconds). It can be adjusted between 0 and 5 ms in 1 ms step.

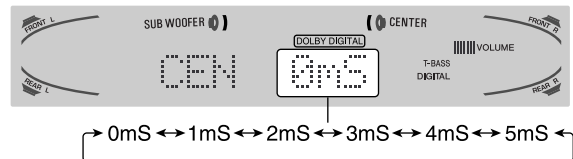

#### [Surround speakers]

Adjust the delay time to suite your preference.

#### Dolby Digital Surround

The speakers delay time is initially set to 5 ms. It can be adjusted between 0 and 15 ms in 5 ms steps.

#### Dolby Pro Logic

The speakers delay time is initially set to 20 ms. It can be adjusted between 15 and 30 ms in 5 ms steps.

#### NOTE

- When adjusting the delay time of the surround speakers or center speaker for the Dolby Digital Surround, that of the Dolby Pro Logic is changed and vice versa.
- When the surround speakers delay time of the Dolby Digital Surround is set to 0 ms (5 ms, 10 ms, or 15 ms), that of the Dolby Pro Logic is set to 15 ms (20 ms, 25 ms or 30 ms), and vice versa.

### To adjust the speaker level balance while listening to the source

The speaker level balance can be changed after adjusting it with the noise sequencer. The balance can be changed whenever the Dolby Digital Surround or Dolby Pro Logic system is activated.

- 1 Play a disc or video software recorded in Dolby Pro Logic or Dolby Digital Surround.
- 2 Press the **MANUAL SELECT** button on the remote control repeatedly so that "L/R," "CEN," "S-L" or "S-R" appears on the display.
- 3 Press the **^** or **v** button or turn the **MULTI JOG** while the speaker name to be adjusted is displayed.

# ADJUSTING DOLBY DIGITAL SURROUND SOUND

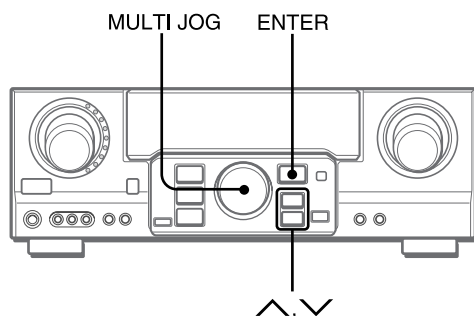

## ADJUSTING LOW FREQUENCY SOUND EFFECT(LFE)

The disc recorded in Dolby Digital Surround contains special signals called LFE to enhance low frequency sound effect. The LFE signals are recorded in some particular parts on the disc and output from the connected sub-woofer to reproduce astonishingly powerful low sound.

The sound level of the LFE signals can be adjusted according to your speakers connected while the Dolby Digital Surround is activated.

### Preparation

- When connecting a sub-woofer, select "SUBW ON" (see page 5).
- Play a disc recorded in Dolby Digital Surround.

**1 Press the  $\wedge$  or  $\vee$  button and hold it down until "LFE" is displayed.**

**2 Press the  $\wedge$  or  $\vee$  button repeatedly or turn the MULTI JOG to adjust the LFE level.**

The unit is initially set to 0 dB (maximum) and can be adjusted as shown below.

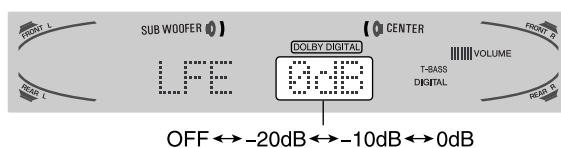

When selecting "SUBW OFF", the LFE signals are redistributed to other speakers.

## ADJUSTING DYNAMIC RANGE

Dynamic range of the Dolby Digital Surround sound can be adjusted. The unit is initially set to the "STD" (standard) mode.

**1 While the Dolby Digital Surround is activated, press the ENTER button and hold it down until "MID NIGHT THEATER" runs through on the display.**

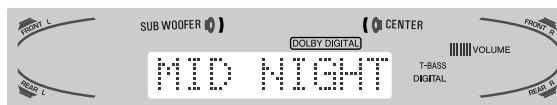

**2 Press the  $\wedge$  or  $\vee$  button or turn the MULTI JOG to select the "MAX," "STD" or "MIN" mode.**

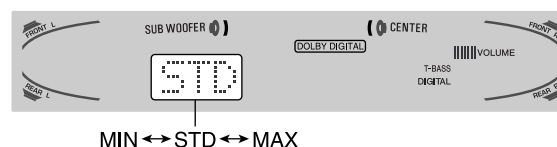

### [MIN]

You can enjoy the full dynamic range sound like in the movie theater.

### [STD]

Original position, when playing back in home, that is recommended by the software producers.

### [MAX]

Select this mode when playing back at low volume. This is the mode used with the midnight setting.

## SETTING THE CLOCK

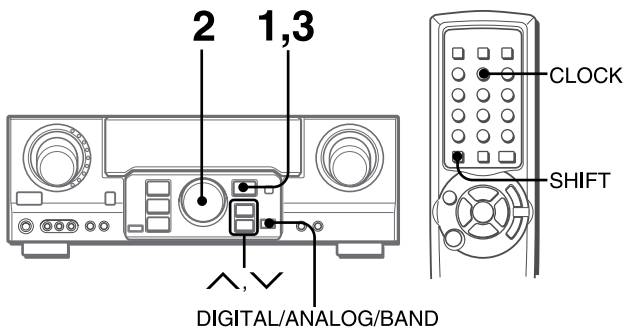

When the AC cord is connected for the first time, the clock on the display flashes.

**Set the time as follows while the power is off.**

### 1 Press the ENTER button.

The display becomes a little brighter.



### 2 Within 4 seconds, turn the MULTI JOG to designate the hour and the minute.

The time advances by turning it to the right, and decreases by turning it to the left.

The  $\wedge$  or  $\vee$  button on the main unit is also available. Press the button repeatedly. To change the time rapidly in 10-minute steps, hold it down.

### 3 Press the ENTER button.

The clock starts from 00 seconds.

#### NOTE

#### When the clock is set for the first time after purchase

Everything on the display will clear.

This is because the power economizing mode of the unit is activated, and is not a malfunction.

The power economizing mode can be canceled. See page 7 for details.

#### To correct the current time

Press the POWER button to turn the unit off. Carry out steps 1 to 3 above.

#### To display the current time

Press the CLOCK button while pressing the SHIFT button on the remote control. The clock is displayed for 4 seconds.

#### To switch to the 24-hour standard

Display the current time, and press the DIGITAL/ANALOG/BAND button on the unit within 4 seconds.

Repeat the same procedure to restore the 12-hour standard.

In the 12-hour standard, "AM 12:00" indicates midnight and "PM 12:00" indicates noon.

#### If the clock display flashes while the power is off

This is caused by a power interruption. The current time needs to be reset.

If power is interrupted for more than approximately 24 hours, all settings stored in memory after purchase need to be reset.

## SETTING THE SLEEP TIMER

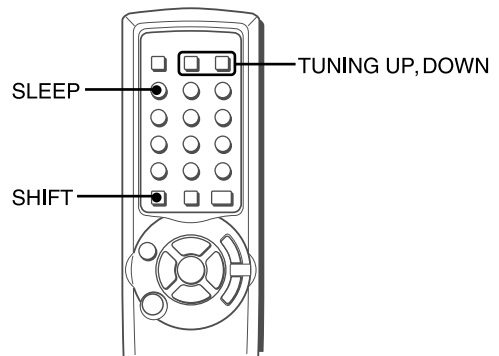

The receiver can be automatically turned off at a specified time.

**Press the SLEEP button while pressing the SHIFT button on the remote control.**



The unit will be turned off after about 60 minutes.

#### To specify the time until the power is turned off

Within 4 seconds after the above, press the TUNING DOWN or UP button repeatedly while pressing the SHIFT button.

You can change the time between 5 and 240 minutes in 5-minute steps.



Specified time

#### To check the time remaining until the power is turned off

Press the SLEEP button once while pressing the SHIFT button. The remaining time is displayed for four seconds.

#### To cancel the sleep timer

Press the SLEEP button twice while pressing the SHIFT button so that "SLEEPoFF" appears on the display.

# SPECIFICATIONS

## FM tuner section

<b>Tuning range</b>	87.5 MHz to 108 MHz
<b>Usable sensitivity (IHF)</b>	13.2 dBf
<b>Antenna terminals</b>	75 ohms (unbalanced)

## AM tuner section

<b>Tuning range</b>	530 kHz to 1710 kHz (10 kHz step), 531 kHz to 1602 kHz (9 kHz step)
<b>Usable sensitivity</b>	350 $\mu$ V/m
<b>Antenna</b>	Loop antenna

## Amplifier section

<b>Power output</b>	<b>[Stereo Mode]</b> <b>Front</b> 160 watts per channel, Min. RMS at 8 ohms, from 40 Hz to 20 kHz, with no more than 0.9% Total Harmonic Distortion <b>[Dolby Digital Surround or Dolby Pro Logic Mode]</b> <b>Front</b> 100 watts per channel, Min. RMS at 8 ohms, from 40 Hz to 20 kHz, with no more than 0.9% Total Harmonic Distortion <b>Rear (Surround)</b> 100 watts per channel, Min. RMS at 8 ohms, 1 kHz, with no more than 0.9% Total Harmonic Distortion <b>Center</b> 100 watts, Min. RMS at 8 ohms, 1 kHz, with no more than 0.9% Total Harmonic Distortion 0.15 % (80 W, 1 kHz, 8 ohms, Front)
---------------------	---

## Total harmonic distortion Inputs

<b>AUDIO IN</b>	PHONO: 2.5 mV, adjustable (47 kohms) VIDEO 1/DVD/MD, VIDEO 2/LD/TV, VIDEO 3, CD: 300 mV, adjustable (47 kohms) TAPE MONITOR: 350 mV, adjustable (47 kohms) AUX: 250 mV, adjustable (47 kohms)
<b>DIGITAL IN</b>	COAXIAL (VIDEO 2): OPTICAL (VIDEO 1): OPTICAL (VIDEO 3): accept linear PCM (32 kHz, 44.1 kHz and 48 kHz) signals and bit stream of Dolby Digital Surround
<b>VIDEO IN:</b>	1 Vp-p (75 ohms)

## Outputs

<b>AUDIO OUT (REC OUT):</b>	300 mV (1 kohm)
<b>VIDEO OUT (MONITOR):</b>	1 Vp-p (75 ohms)
<b>SUPER WOOFER:</b>	5.0 V
<b>FRONT SPEAKERS IMP:</b>	8 $\Omega$ (front speakers A and B): accepts speakers of 8 ohms or more.
<b>SURROUND SPEAKERS IMP:</b>	8 $\Omega$ (surround speakers): accepts speakers of 8 ohms or more
<b>CENTER SPEAKER IMP:</b>	8 $\Omega$ : accepts speaker of 8 ohms or more.
<b>PHONES (stereo jack):</b>	accepts headphones of 32 ohms or more
	-20 dB

## Muting

## General

<b>Power requirements</b>	120 V AC, 60 Hz
<b>Power consumption</b>	200 W
<b>Power consumption in standby mode</b>	ECO OFF: 39.3 W ECO ON: 1.35 W
<b>Dimensions (W <math>\times</math> H <math>\times</math> D)</b>	430 $\times$ 155 $\times$ 392.5 mm (17 $\times$ 6 $\frac{1}{8}$ $\times$ 15 $\frac{1}{2}$ in.)
<b>Weight</b>	11.5 kg (25 lb 6 oz.)

Specifications and external appearance are subject to change without notice.

Manufactured under license from Dolby Laboratories. "Dolby", "Pro Logic" and the double-D symbol are trademarks of Dolby Laboratories. Confidential Unpublished Works. ©1992-1997 Dolby Laboratories, Inc. All rights reserved.

# CARE AND MAINTENANCE

Occasional care and maintenance of the unit is needed to optimize the performance of your unit.

## To clean the cabinet

Use a soft dry cloth.  
If the surfaces are extremely dirty, use a soft cloth lightly moistened with mild detergent solution. Do not use strong solvents, such as alcohol, benzine or thinner as these could damage the finish of the unit.

# TROUBLESHOOTING GUIDE

If the unit fails to perform as described in these Operating Instructions, check the following guide.

## GENERAL

### There is no sound.

- Is the AC cord connected properly?
- Is there an incorrect connection? (→ page 3, 4)
- There may be a short circuit in the speaker terminals.
  - Disconnect the AC cord, then correct the speaker connections.
- Was an incorrect function button pressed?
- Was the TAPE MONITOR button pressed?
- Are the FRONT SPEAKERS A and B buttons set correctly? (→ page 7)

### Sound is emitted from one speaker only.

- Is the BALANCE set appropriately?
- Is the other speaker disconnected?

### Sound is heard at a very low volume.

- Has the MUTING button been pressed?

### An erroneous display or a malfunction occurs.

→ Reset the unit as stated below.

## TUNER SECTION

### There is constant, wave-like static.

- Is the antenna connected properly? (→ page 5)
- Is the FM signal weak?
  - Connect an outdoor antenna.

### The reception contains noise interference or the sound is distorted.

- Is the system picking up external noise or multipath distortion?
  - Change the orientation of the antenna.
  - Move the unit away from other electrical appliances.

## To reset

If an unusual condition in the display window or malfunction occurs, reset the unit as follows.

- 1 Press the POWER button to turn off the power.
- 2 Press the POWER button while pressing the ENTER button.  
Everything stored in memory after purchase is canceled.

If the power cannot be turned off in step 1 because of a malfunction, reset by disconnecting the AC cord and carry out step 2.

# PARTS INDEX

Instructions about each part on the unit or remote control are indicated on the pages listed below.

(in alphabetical order)

AUDIO	6
BALANCE	8
CLOCK	19
DIGITAL/ANALOG/BAND	11-14, 19
DISC SKIP (CD)	6
DOLBY SURROUND (SURROUND)	15, 16
DSP	10
DVD PAUSE	6
ECO	7
ENTER	6, 7, 11, 14, 18, 19, 21
FRONT SPEAKER A, B	7
FUNCTION	6, 11-14
GEQ	9
MANUAL SELECT (TEST)	5, 10, 16, 17
MENU	6
MONO TUNER	13
MULTI JOG	5, 7-11, 14-19
MUTING (MUTE)	8
PHONES	7
POWER	7, 13, 21
RETURN	6
SHIFT	6, 9, 10, 13, 14, 17, 19
SLEEP	19
TAPE MONITOR	11, 12
T-BASS	8
TITLE	6
TUNER/BAND	13, 14
TUNING ∇ (DOWN)	5, 6, 8, 10, 11, 13, 14, 17-19
TUNING ▲ (UP)	5, 6, 8, 10, 11, 13, 14, 17-19
VOLUME	6, 8

## ADVERTENCIA

PARA REDUCIR EL RIESGO DE INCENDIOS O SACUDIDAS ELECTRICAS, NO EXPONGA ESTE APARATO A LA LLUVIA NI A LA HUMEDAD.



### Explicación de los símbolos gráficos:



El símbolo del rayo con punta de flecha, en el interior de un triángulo equilátero, tiene la finalidad de avisar al usuario de la presencia de "tensiones peligrosas" sin aislar en el interior del producto que podrían ser de suficiente magnitud como para constituir un riesgo de sacudida eléctrica para las personas.



El signo de exclamación en el interior de un triángulo equilátero tiene la finalidad de avisar al usuario de la presencia de instrucciones de operación y mantenimiento (reparación) en el material impreso que acompaña al aparato.

### Anotación del propietario

Para su conveniencia, anote el número de modelo y el número de serie (los encontrará en el panel trasero de su aparato) en el espacio suministrado más abajo. Menciónelos cuando se ponga en contacto con su concesionario Aiwa en caso de tener dificultades.

N.º de modelo	N.º de serie (N.º de lote)
AV-D67	

## PRECAUCIONES

Antes de utilizar la unidad, lea cuidadosa y completamente este manual instrucciones. Guarde el manual de instrucciones para futuras referencias. Todos los avisos y precauciones del manual de instrucciones y de la unidad deberán seguirse estrictamente, así como las sugerencias de seguridad indicadas a continuación.

### Instalación

- 1 Agua y humedad** — No utilice esta unidad cerca del agua, como al lado de una bañera, un lavabo, una piscina, etc.
- 2 Calor** — No utilice esta unidad cerca de fuentes térmicas, como salidas de calefacción, estufas, ni demás aparatos que generen calor.  
Tampoco deberá someterse a temperaturas inferiores a 5°C (41°F) ni superiores a 35°C (95°F).
- 3 Superficie de montaje** — Coloque la unidad sobre una superficie plana y nivelada.
- 4 Ventilación** — La unidad deberá colocarse donde tenga espacio suficiente a su alrededor para asegurar su ventilación adecuada. Deje un espacio libre de 10 cm en la parte posterior y superior de la unidad, y de 5 cm a cada lado.  
- No la coloque sobre una cama, una alfombra, ni nada similar que pueda bloquear las aberturas de ventilación.  
- No la instale en una librería, un armario, ni un bastidor cerrado, donde la ventilación podría ser deficiente.
- 5 Entrada de objetos y líquidos** — Tenga cuidado de que en el interior de la unidad no entren objetos pequeños ni líquidos a través de las aberturas de ventilación.
- 6 Carritos y estantes** — Cuando haya colocado o montado la unidad sobre un estante o un carrito, deberá moverla con cuidado.  
Las paradas repentinas, la fuerza excesiva, o las superficies desiguales podrían causar el vuelco o la caída de la combinación de la unidad y el carrito.
- 7 Montaje en una pared o en el techo** — La unidad no deberá montarse en una pared ni en el techo, a menos que se especifique en el manual de instrucciones.



### Energía eléctrica

- 1 Fuentes de alimentación** — Conecte esta unidad solamente a las fuentes de alimentación especificadas en las instrucciones de manejo, y como está marcado en la unidad.
- 2 Polarización** — Como medida de seguridad, algunas unidades disponen de enchufes de alimentación de CA polarizados que solamente podrán insertarse de una forma en el tomacorriente de la red. Si es difícil o imposible insertar el enchufe de alimentación de CA en un tomacorriente de la red, dele la vuelta e inténtelo de nuevo. Si sigue sin poder insertarse bien, llame a un técnico de servicio cualificado para que reemplace el tomacorriente. para evitar anular la función de seguridad del enchufe polarizado, no lo inserte a la fuerza en un tomacorriente.
- 3 Cable de alimentación de CA**  
- Para desconectar el cable de alimentación, tire del enchufe de CA. No tire del propio cable.  
- No tome nunca el cable de alimentación de CA con las manos húmedas, ya que esto podría resultar en incendios o descargas eléctricas.  
- No pise el cable de alimentación ni lo pille con objetos colocados encima o contra él, ya que podrían producirse incendios o descargas eléctricas.  
- Evite sobrecargar las tomas de CA y los cables prolongadores más allá de su capacidad, ya que pueden producirse incendios o descargas eléctricas.
- 4 Cable prolongador** — Para evitar descargas eléctricas, no utilice el enchufe de alimentación de CA polarizado con un cable prolongador ni tomacorriente a menos que el enchufe pueda insertarse completamente a fin de evitar que sus cuchillas queden al descubierto.

**5 Períodos sin utilización** — Cuando no vaya a utilizar la unidad durante varios meses, desenchufe el cable de alimentación de CA del tomacorriente de la red. Cuando el cable de alimentación está enchufado, circulará una pequeña corriente por la unidad, incluso aunque la alimentación esté desconectada.

## Antena exterior

- Líneas eléctricas** — Cuando conecte una antena exterior, cerciórese de que esté alejada de las líneas eléctricas.
- Puesta a tierra de la antena exterior** — Cerciórese de que el sistema de antena esté adecuadamente puesto a tierra como medida de protección contra sobretensiones inesperadas o la generación de electrostática. El artículo 810 del código National Electric Code, ANSI/NFPA70 proporciona información sobre la puesta a tierra adecuada del mástil, la estructura de soporte, y la acometida a la unidad de descarga de la antena, así como sobre el tamaño de la unidad de puesta a tierra, la conexión de los terminales de puesta a tierra, y los requisitos de puesta a tierra de los propios terminales.

Puesta a tierra de la antena según el Código Eléctrico Nacional

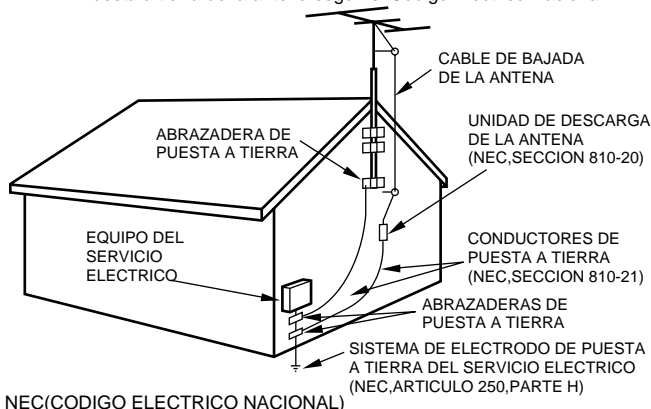

NEC(CODIGO ELECTRICO NACIONAL)

## Mantenimiento

Limpie la unidad solamente como se recomienda en el manual de instrucciones.

## Daños que requieren reparación

Haga que la unidad sea revisada por un técnico de servicio cualificado si:

- se ha dañado el cable de alimentación o el enchufe de CA.
- en el interior de la unidad han entrado objetos o líquidos.
- la unidad ha estado expuesta a la lluvia o al agua.
- la unidad parece no funcionar normalmente.
- la unidad presenta un cambio notable en su rendimiento.
- la unidad ha caído, o se ha dañado su caja.

**NO INTENTE REPARAR USTED MISMO LA UNIDAD.**

# INDICE

PRECAUCIONES ..... 1

## PREPARATIVOS

CONEXIONES ..... 3  
 ANTES DE LA OPERACION ..... 7

## SONIDO

AJUSTE DEL SONIDO A SU GUSTO ..... 8  
 ECUALIZADOR GRAFICO ELECTRONICO ..... 9  
 SONIDO PERIMETRICO DEL PROCESADOR DE SEÑAL DIGITAL ..... 10

## OPERACIONES BASICAS

SELECCION DE UNA FUENTE DE AUDIO/VIDEO ..... 11  
 GRABACION DE UNA FUENTE DE AUDIO ..... 12

## ESCUCHA DE LA RADIO

SINTONIA MANUAL ..... 13  
 MEMORIZACION DE EMISORAS ..... 14

## DOLBY SURROUND

SELECCION DE DOLBY SURROUND ..... 15  
 AJUSTE DEL EQUILIBRIO DEL NIVEL ENTRE ALTAVOCES ..... 16  
 AJUSTE DEL SONIDO DOLBY DIGITAL SURROUND ..... 18

## TEMPORIZADOR

PUESTA EN HORA DEL RELOJ ..... 19  
 PROGRAMACION DEL TEMPORIZADOR CRONODESCONECTADOR ..... 19

## GENERALIDADES

ESPECIFICACIONES ..... 20  
 CUIDADOS Y MANTENIMIENTO ..... 21  
 GUIA PARA LA SOLUCION DE PROBLEMAS ..... 21  
 INDICE DE LAS PARTES ..... 21

**E**

**Compruebe los accesorios**

Controlador remoto

Antena de FM

Antena de AM

Manual de instrucciones, etc.



# CONEXIONES

## Antes de conectar el cable de alimentación de CA

La tensión nominal de su unidad indicada en el panel posterior de su unidad es de 120 V CA. Compruebe si esta tensión coincide con la de la red local.

### IMPORTANTE

Conecte primero los altavoces, las antenas, y todos los demás equipos externos. Después conecte el cable de alimentación de CA.

## CONEXION DE EQUIPOS

Las clavijas de los cables conectores y las tomas están codificadas en color de la forma siguiente:

Clavijas y tomas rojas: Para el canal derecho de señales de audio  
Clavijas y tomas blancas: Para el canal izquierdo de señales de audio

Clavijas y tomas amarillas: Para señales de vídeo

### NOTA

Inserte las clavijas de los cables conectores firmemente en las tomas. Las conexiones flojas podrían producir zumbidos u otras interferencias de ruido.

- \*1 Cerciérese de conectar el terminal VIDEO OUT de un reproductor de discos DVD directamente a un televisor, no a través de esta unidad. De lo contrario, es posible que aparezca ruido en las imágenes cuando reproduzca discos DVD protegidos contra copia.
- \*2 El sonido de entrada a través de los terminales DIGITAL IN no podrá grabarse. Para grabar sonido un procedente de un reproductor de discos DVD, CD, MD o LD, conecte los terminales AUDIO OUT del reproductor a los terminales AUDIO IN correspondientes del receptor.
- \*3 Para conectar a un equipo de vídeo monoaural, utilice un cable conector de estéreo-monoaural (no suministrado).
- \*4 Cuando haya conectado un reproductor de discos LD provisto de terminal AC-3 RF OUT, utilice un demodulador de RF. Conecte también los terminales AUDIO OUT del reproductor de discos LD al reproductor para reproducir todas las fuentes. Para más información, consulte el manual de instrucciones del reproductor de discos LD.

### Reproductor de discos DVD o videograbadora 1<sup>3/</sup> / reproductor de minidiscos

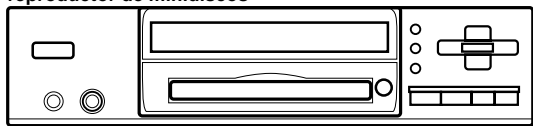

a OPTICAL DIGITAL OUT (DVD)  
Cable conector optical

a AUDIO IN (Video 1/MD)  
a VIDEO IN (Video 1)  
a AUDIO OUT  
a VIDEO OUT (Video 1) \*1

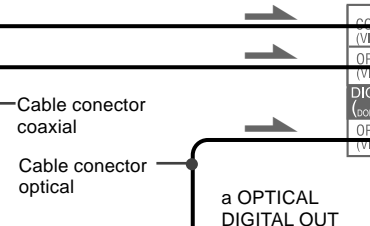

a COAXIAL DIGITAL OUT  
Demodulador de RF<sup>4</sup>

a COAXIAL DIGITAL OUT  
Demodulador de RF<sup>4</sup>

Videograbadora 2<sup>3/</sup> o reproductor de discos láser<sup>4/</sup> / sistema de cablevisión

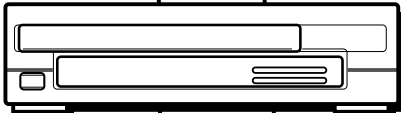

a AUDIO OUT

a VIDEO OUT

a AUDIO IN (Video 2)  
a VIDEO IN (Video 2)

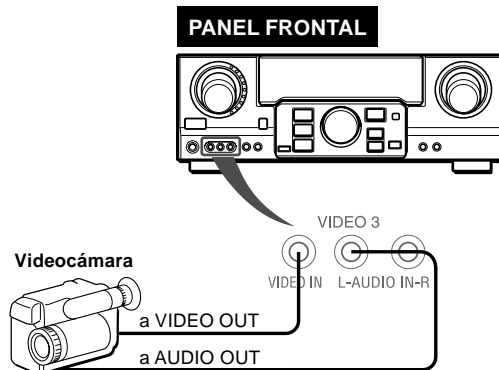

### PANEL FRONTAL

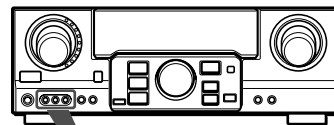

### Televisor

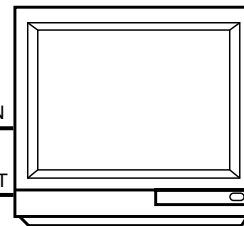

a VIDEO IN

a AUDIO OUTPUT

### PANEL POSTERIOR

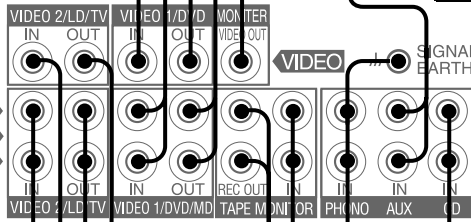
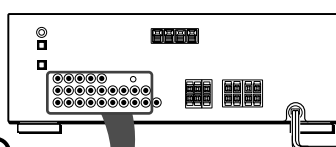

Reproductor de discos DVD o minidiscos, reproductor de discos compactos

Reproductor de discos compactos

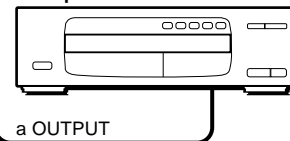

a OUTPUT

Giradiscos

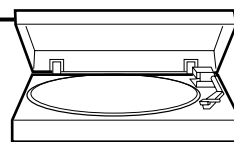

a LINE IN Deck de casetes

a LINE OUT

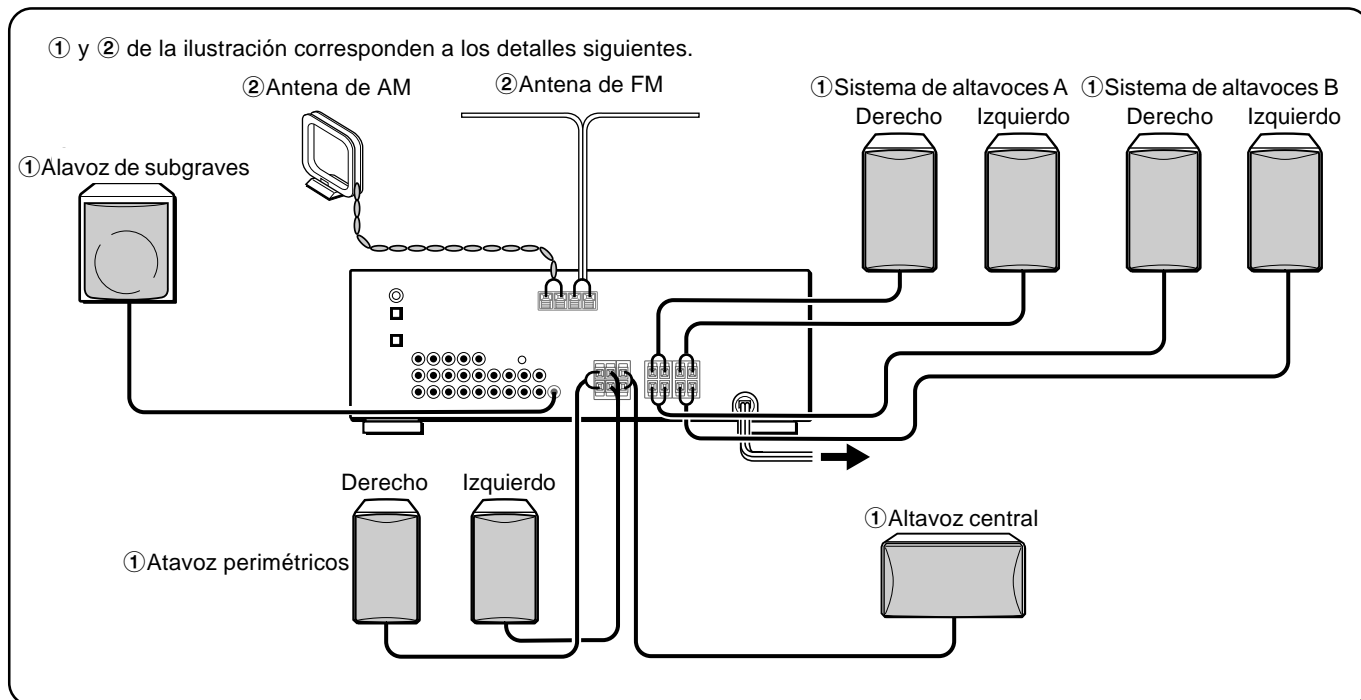

## CONEXION DE LOS ALTAVOCES ①

### Terminales para altavoces

Conecte los altavoces delanteros (sistema A y/o B), un altavoz central, y altavoces perimétricos a los terminales para altavoces correspondientes de la unidad:

- los cable de los altavoces delanteros a los terminales FRONT SPEAKERS
- el cable del altavoz central a los terminales CENTER SPEAKER
- los cables de los altavoces perimétricos a los terminales SURROUND SPEAKERS
- para obtener graves más potentes, el cable del altavoz de subgraves (con amplificador incorporado) a la toma SUB WOOFER.

**Al conectar el altavoz de subgraves**, asegúrese de seleccionar el modo "SUBW ON" (altavoz de subgraves activado) (consulte la página 5).

### Impedancia de los altavoces

Utilice altavoces de 8 ohmios o más para todos los altavoces.

### Conexión de los terminales + a +, y - a -

Para obtener el efecto acústico apropiado, los terminales de la unidad y de los altavoces deberán conectarse con la polaridad apropiada: los terminales + de la unidad deberán conectarse a los terminales + de los altavoces (y - a -).

### NOTA

- Cerciórese de conectar correctamente los cables de los altavoces como se muestra en la columna de la derecha. La conexión inapropiada podría causar cortocircuitos en los terminales SPEAKER(S).
- No coloque objetos que generen magnetismo cerca de los altavoces.

### Altavoces delanteros

Levante la lengüeta del terminal, inserte el conductor del cable del altavoz en el orificio del terminal, y después cierre la lengüeta. Compruebe si el conductor ha quedado conectado con seguridad.

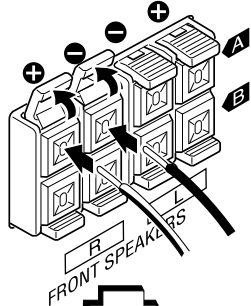

### Altavoz central

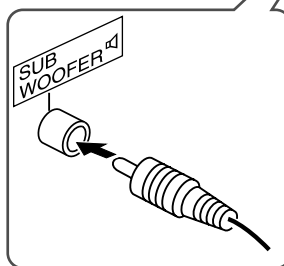
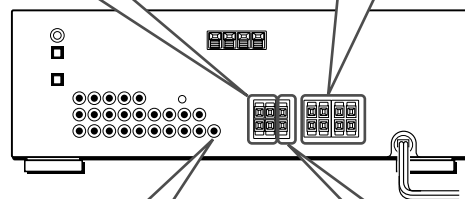
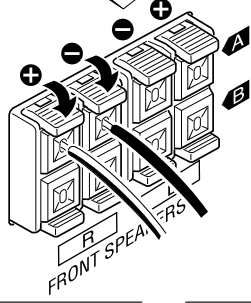
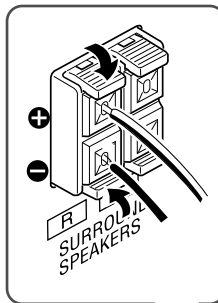

Altavoces perimétricos

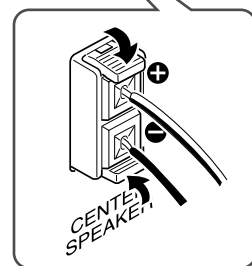

Altavoz de subgraves

## UBICACION DE LOS ALTAVOCES

Coloque los altavoces de forma que obtenga el máximo efecto DOLBY SURROUND o DSP.

### Altavoces delanteros (L/R)

#### Altavoz central (C)

Colóquelo en el centro de los dos altavoces delanteros. Además, si ha conectado un televisor a la unidad, coloque el altavoz sobre o debajo del mismo.

#### Altavoces perimétricos (SL/SR)

Colóquelos directamente a los lados del área de escucha o ligeramente detrás de ella. Alinéelos horizontalmente, a aproximadamente 1 metro sobre la altura de los oídos.

#### Altavoz de subgraves (SW)

Coloque el altavoz de subgraves entre los dos altavoces delanteros.

#### Al conectar un altavoz de subgraves

Seleccione el modo "SUBW ON".

1. Presione el botón MANUAL SELECT del controlador remoto una vez que aparezca "SUBW OFF" en el visualizador.
2. Antes de 4 segundos, presione el botón TUNING  $\checkmark$  o gire MULTI JOG hacia la izquierda para mostrar "SUBW ON".

Si no hay ningún altavoz de subgraves conectado, asegúrese de seleccionar "SUBW OFF".

Muestre "SUBW ON" en el paso 1 y presione el botón TUNING  $\wedge$  o gire MULTI JOG hacia la derecha en el paso 2.

#### NOTA

El sonido de los altavoces perimétricos o del altavoz central depende del ajuste del sonido perimétrico DOLBY SURROUND o DSP.

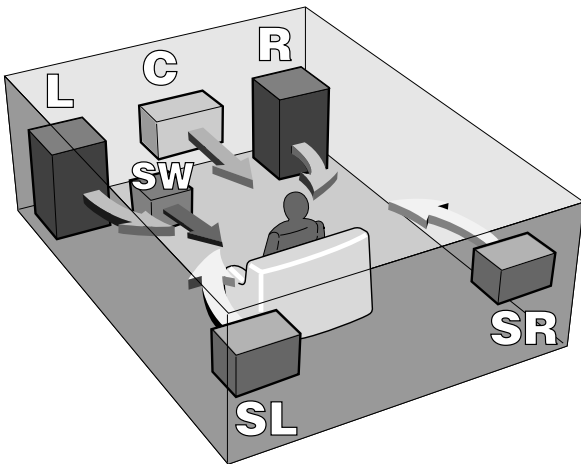

## CONEXION DE LAS ANTENAS SUMINISTRADAS ②

Conecte la antena de FM a los terminales FM 75  $\Omega$  y la antena de AM a los terminales AM LOOP.

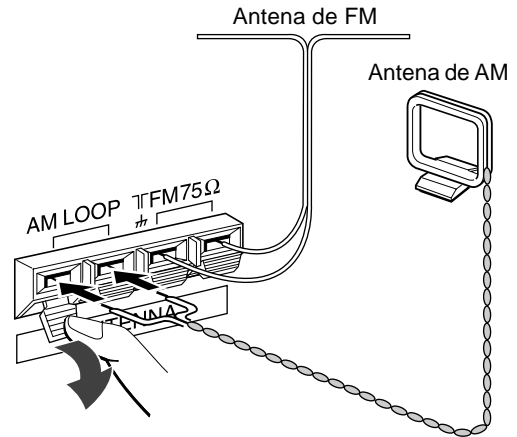

### Para colocar la antena de cuadro de AM sobre una superficie

Fije la uña en la ranura como se muestra en la ilustración.

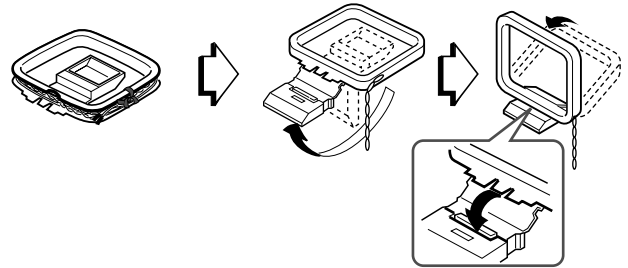

### Ubicación de las antenas

#### Antena en T de FM:

Extienda horizontalmente esta antena en forma de T y fije sus extremos a una pared.

#### Antena de cuadro de AM:

Colóquela con la orientación óptima.

#### NOTA

- No acerque la antena de FM a objetos metálicos ni a rieles de cortinas.
- No acerque la antena de AM a otros equipos externos, la propia unidad, el cable de alimentación de CA, ni los cables de los altavoces, porque podría captar ruido.
- No desbobine la antena de cuadro de AM.

## CONEXION DE UNA ANTENA EXTERIOR

Para mejorar la recepción de FM, se recomienda utilizar una antena exterior. Conecte la antena exterior a los terminales FM 75  $\Omega$ .

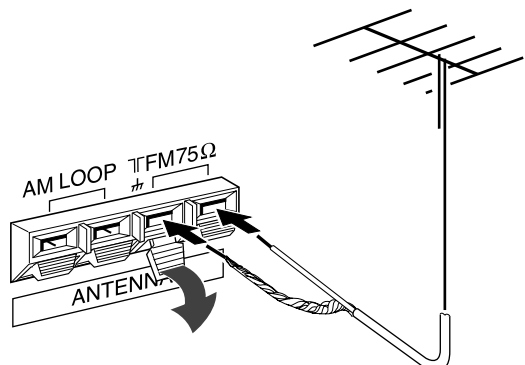

## SOBRE EL CONTROLADOR REMOTO

### Inserción de las pilas

Quite la tapa del compartimiento de las pilas de la parte posterior del controlador remoto e inserte dos pilas R6 (AA).

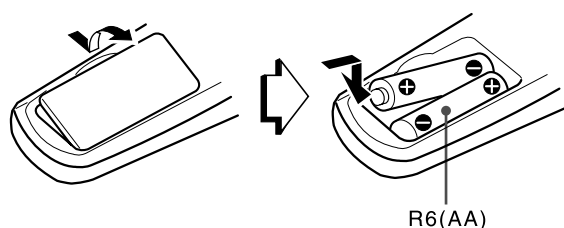

### Cuándo reemplazar las pilas

La distancia máxima de operación entre el controlador remoto y el sensor de la unidad deberá ser de aproximadamente 5 metros. Cuando esta distancia se reduzca, reemplace las pilas por otras nuevas.

### Utilización del controlador remoto

Las instrucciones de este manual se refieren principalmente a los botones de la unidad principal.

#### Algunos botones tienen dos funciones.

- Para utilizar la función indicada en el botón o en negro en la placa, simplemente presione el botón.
- Para utilizar la función indicada en verde en la placa, presione el botón mientras presiona el botón SHIFT.

#### Importante

- El botón ENTER del control remoto **no sustituye al botón ENTER de la unidad principal**. Este botón sólo sirve para controlar el reproductor de DVD (consulte la columna derecha).
- En principio, los botones TUNING UP y DOWN del control remoto sustituyen a los botones  $\wedge$  y  $\vee$  de la unidad principal. Presione el botón mientras presiona el botón SHIFT.

### Para seleccionar la función (fuente de audio) con el control remoto

Presione el botón FUNCTION varias veces. La función cambiará de forma cíclica.

#### NOTA

- Cuando no vaya a utilizar la unidad durante mucho tiempo, extráigale las pilas para evitar la posible fuga de su electrólito.
- Es posible que el controlador remoto no funcione correctamente cuando:
  - La línea de visión entre el controlador remoto y el sensor de control remoto del interior del visualizador esté expuesta a una luz intensa como, por ejemplo, la luz solar directa.
  - Estén utilizándose cerca otros controladores remotos (de un televisor, etc.).

### Empleo de reproductores AIWA de CD o DVD con el controlador remoto

Es posible controlar las funciones básicas de los reproductores AIWA de CD o DVD con el controlador remoto. En principio, los botones descritos a continuación tienen la misma función que los de los reproductores de DVD o CD.

Para más información, consulte el manual de instrucciones del reproductor.

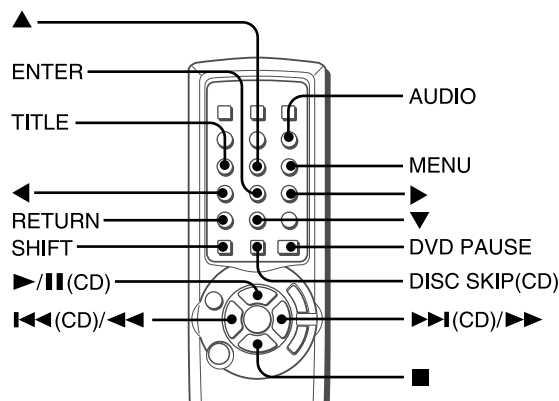

### Control de reproductores de DVD y CD

Presione el siguiente botón.

**>||** - Inicia la reproducción. El botón también introduce una pausa en la reproducción del CD.

**<<<, >>>** - Busca un tema. Mantenga presionado el botón.

**<<<, >>>** - Omite un tema del CD. Presiónelo varias veces.

**■** - Detiene la reproducción.

### Control de reproductores de DVD

Presione el siguiente botón mientras presiona el botón SHIFT.

Botón  $\blacktriangle$ ,  $\blacktriangledown$ ,  $\blacktriangleleft$ ,  $\blacktriangleright$  (arriba, abajo, izquierda o derecha) - Desplaza el cursor para seleccionar un programa, etc.

Botón **AUDIO** - Cambia una pista de audio (idioma, etc.)

Botón **ENTER** - Introduce el programa seleccionado, etc.

Botón **TITLE** o **MENU** - Introduce el título o pantalla de menú.

Botón **RETURN** - Vuelve al modo anterior, etc.

**DVD PAUSE** - Introduce una pausa en la reproducción de un DVD.

### Control de reproductores de CD

Presione el siguiente botón.

**DISC SKIP (CD)** - Omite un disco en el cambiador de discos compactos.

# ANTES DE LA OPERACION

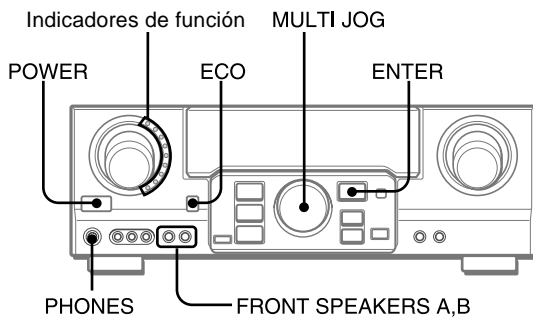

## Para conectar la alimentación de la unidad

### Presione el botón POWER.

La operación será posible después de cuatro segundos. Se muestra el nivel de volumen (VOL) o el nombre de función uno detrás del otro durante los primeros cuatro segundos.

El indicador de la función seleccionada se iluminará en rojo.

### Para cambiar el nivel de brillo del visualizador

- 1 Presione el botón ECO varias veces hasta que aparezca "DIM MODE".
- 2 Dentro de 4 segundos, presione el botón ENTER.
- 3 Dentro de 4 segundos, gire MULTI JOG para seleccionar el modo de atenuador, tal como se muestra a continuación.

El modo se ajustará de forma automática después de 4 segundos. También se ajustará si el botón ENTER se presiona dentro de 4 segundos después del paso 3.

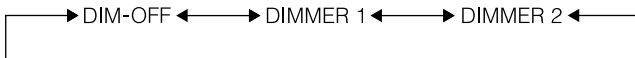

- DIM-OFF: El visualizador normal.
- DIMMER 1: La iluminación del visualizador es más tenue que lo habitual.
- DIMMER 2: La iluminación del visualizador es más tenue que con DIMMER 1. El indicador de función se apaga.

### Utilización de auriculares

Conecte los auriculares con clavija estéreo estándar (ø6,3 mm de diá.) en la toma PHONES. Cerciórese de que los botones FRONT SPEAKERS A y B estén en **OFF**. De lo contrario, el sonido saldría a través de los altavoces.

### NOTA

Cuando haya enchufado los auriculares:

- Se cancelará automáticamente el sistema Dolby Pro Logic o DSP
- El modo Dolby Digital Surround cambiará al modo "2chSTEREO (2CH DOWM MAX)"

### Selección del sistema de altavoces delanteros

Para utilizar el sistema de altavoces A: Ponga el botón FRONT SPEAKERS A en **ON**.

Para utilizar el sistema de altavoces B: Ponga el botón FRONT SPEAKERS B en **ON**.

Para utilizar ambos sistemas de altavoces: Ponga ambos botones en **ON**.

Para desconectar uno de los sistemas (o ambos sistemas) de altavoces, ponga el botón (o los botones) en **OFF**.

### NOTA

Como los sistemas de altavoces delanteros A y B están conectados en serie:

- El sonido se reducirá ligeramente cuando utilice ambos sistemas de altavoces.
- No se oirá sonido si los botones FRONT SPEAKERS A y B están en **ON** cuando solamente haya conectado un sistema de altavoces.

Para desconectar la alimentación de la unidad, presione el botón POWER.

## MODO DE AHORRO DE ENERGÍA (ECO)

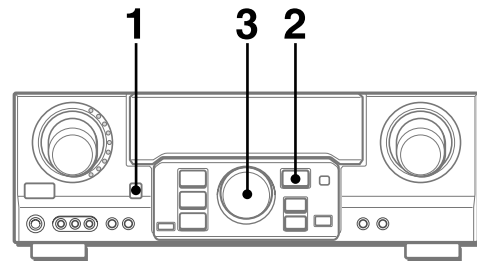

Si ajusta esta unidad en el modo ECO, el consumo de energía se reducirá tal como se indica a continuación.

El ajuste inicial del modo ECO es ON.

- Si la hora actual está ajustada, la indicación de reloj desaparece inmediatamente.
- Cuando la alimentación se desactiva, todos los indicadores luminosos del visualizador se apagan y sólo el indicador del lado izquierdo del visualizador se ilumina en rojo.

### Para cancelar el modo ECO

- 1 Presione el botón ECO para mostrar ECO MODE mientras la unidad se encuentra encendida.
- 2 Dentro de 4 segundos, presione el botón ENTER.
- 3 Dentro de 4 segundos, gire MULTI JOG para seleccionar ECO OFF.

El modo se ajustará de forma automática después de 4 segundos. También se ajustará si el botón ENTER se presiona en un plazo de 4 segundos después del paso 3.

## AJUSTE DEL SONIDO A SU GUSTO

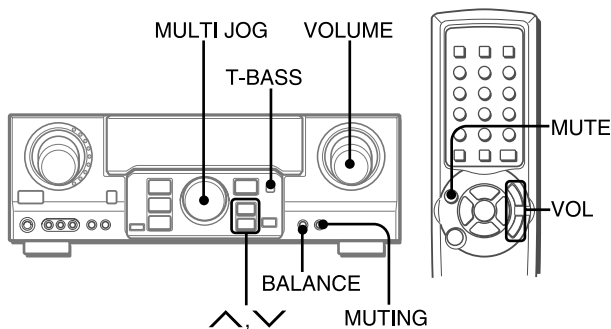

### CONTROL DEL VOLUMEN

Gire el control VOLUME de la unidad o presione los botones VOL del controlador remoto.

El nivel del volumen se mostrará en el visualizador durante cuatro segundos. Este nivel podrá ajustarse entre 0 y MAX (31). La indicación parpadeará cuando el nivel se haya ajustado a más de 27.

El nivel de volumen queda memorizado incluso después de desactivar la alimentación. No obstante, si ésta se desactiva con el volumen ajustado en el valor 17 o en uno superior a éste, se ajustará automáticamente en 16 la próxima vez que active la alimentación.

### Para ajustar el equilibrio entre los altavoces delanteros izquierdo/derecho

Presione el botón BALANCE para hacer que se visualice "L/R 0dB". Después presione repetidamente el botón  $\wedge$  o  $\vee$  o gire MULTI JOG antes de cuatro segundos.

Tenga presente que el equilibrio entre los altavoces delanteros para DOLBY SURROUND también cambia.

### Para silenciar temporalmente el sonido

Presione el botón MUTING (MUTE) (-20 dB).

En el visualizador aparecerá "MUTE ON" durante cuatro segundos. Mientras el sonido esté silenciado, el indicador de función seleccionado parpadeará. Para restablecer el sonido, vuelva a presionar el botón MUTING.

### SISTEMA SUPER T-BASS

El sistema T-BASS realza el realismo del sonido de baja frecuencia.

#### Presione el botón T-BASS.

Cada vez que presione el botón, el nivel cambiará.

Seleccione a su gusto uno de los tres niveles o la posición de cancelación.

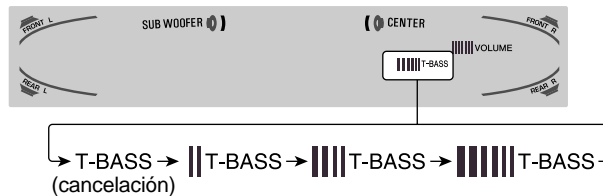

#### NOTA

El sonido de baja frecuencia puede distorsionarse cuando utilice el sistema T-BASS con un disco o un cassette cuyo sonido de baja frecuencia haya sido acentuado originalmente. En este caso, cancele el sistema T-BASS.

### AJUSTE DEL SONIDO DURANTE LA GRABACION

El volumen y el tono de salida de los altavoces o de los auriculares podrán variarse libremente sin que se vea afectado el nivel de grabación.

# ECUALIZADOR GRAFICO ELECTRONICO

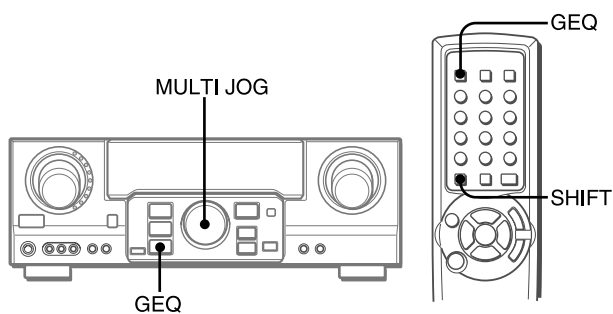

Esta unidad dispone de los cinco modos de ecualización siguientes.

**ROCK:** Acentúa el sonido de graves y agudos.

**POP:** Ofrece más presencia a las voces y a la gama media.

**JAZZ:** Acentúa las frecuencias bajas para música de tipo jazz.

**CLASSIC:** Ofrece sonido rico con graves profundos y agudos delicados.

**BGM:** Ofrece tono calmado con graves y agudos suprimidos.

**Presione el botón GEQ (ecualizador gráfico) y gire MULTI JOG hasta que aparezca el modo de ecualización que desee.**

Los modos GEQ se muestran de forma cíclica, de la siguiente forma.



El nombre del modo seleccionado se muestra durante cuatro segundos y se ilumina el indicador GEQ.



Modo seleccionado

## Para cancelar el modo seleccionado

Presione el botón GEQ para mostrar el nombre del modo GEQ y vuelva a presionar el botón dentro de 4 segundos. En el visualizador aparecerá "GEQ OFF".

## Para seleccionar con el controlador remoto

Presione varias veces el botón GEQ mientras presiona el botón SHIFT hasta que se muestre el modo de ecualización deseado. Es posible seleccionar cinco modos preajustados y "GEQ OFF".

# SONIDO PERIMETRICO DEL PROCESADOR DE SEÑAL DIGITAL

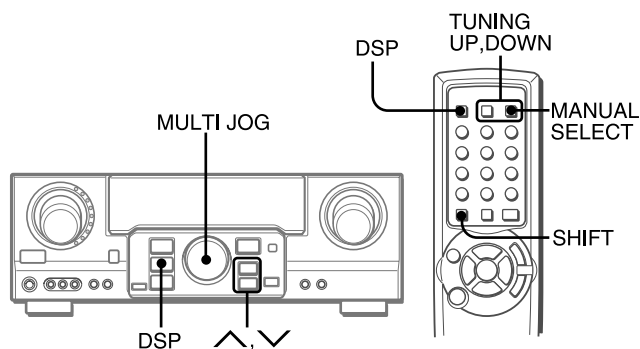

Los circuitos de sonido perimétrico del procesador de señal digital (DSP) pueden recrear el efecto de sonidos reflejados en paredes o techos, para ofrecer la presencia de sonido de ambientes reales. La unidad proporciona 10 modos preajustados de DSP. Algunos de ellos van acompañados del correspondiente modo GEQ preajustado y le permiten seleccionar o desactivar el GEQ según sus preferencias.

**Presione el botón DSP y gire MULTI JOG hasta que aparezca el modo DSP que desee.**

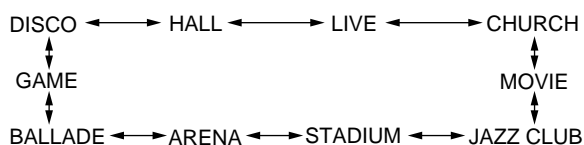

El nombre del modo seleccionado se muestra durante cuatro segundos y se ilumina el indicador DSP. Cuando el modo DSP seleccionado va acompañado del correspondiente modo GEQ, también se ilumina el indicador GEQ.



**Modo seleccionado**

**Cuando la fuente de música sea monoaural**

El sistema DSP podrá no funcionar debidamente.

**Para cancelar el modo seleccionado**

Presione el botón DSP para mostrar el nombre del modo DSP y vuelva a presionar el botón dentro de 4 segundos. En el visualizador aparecerá "DSP OFF". Incluso aunque haya cancelado el modo del DSP seleccionado, el modo del GEQ adecuado o seleccionado permanecerá en el visualizador.

**Para seleccionar con el controlador remoto**

- 1 Presione el botón DSP.
- 2 Antes de transcurrir 4 segundos, presione repetidamente el botón TUNING UP o DOWN a la vez que presiona el botón SHIFT hasta que se visualice el modo DSP deseado. Pueden seleccionarse 10 modos de preajuste. Para cambiar rápidamente el modo, mantenga presionado el botón TUNING UP o DOWN a la vez que presiona el botón SHIFT.

**Para ajustar el volumen y el equilibrio de los altavoces perimétricos**

Presione el botón MANUAL SELECT del controlador remoto tres veces para que aparezca "SUR 0dB" mientras el sistema DSP está activado. A continuación, presione repetidamente el botón ^ o v o gire MULTI JOG dentro de cuatro segundos.

**NOTA**

El sistema de sonido perimétrico DSP se cancela automáticamente y no puede activarse cuando hay auriculares enchufados.



# SELECCION DE UNA FUENTE DE AUDIO/VIDEO

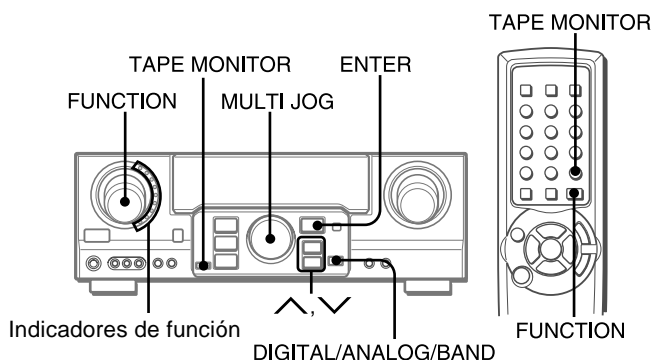

## 1 Seleccione la fuente de programas.

Gire el selector FUNCTION o presione el botón TAPE MONITOR. El indicador de función seleccionado parpadea en color rojo.

Para escuchar o contemplar	Indicador iluminado en rojo
Cintas	TAPE MONITOR
La radio	TUNER
Discos analógicos	PHONO
Discos compactos	CD
Televisión, etc.	AUX
Videocintas	VIDEO 1/DVD/MD, VIDEO 2/LD/TV, VIDEO 3
Discos láser o programas de cablevisión	VIDEO 2/LD/TV
Minidiscos o videodiscos digitales	VIDEO 1/DVD/MD

Las funciones que deben seleccionarse (excepto PHONO) dependen del equipo conectado a los terminales de entrada del panel posterior de la unidad.

### Para seleccionar con el controlador remoto

Presione repetidamente el botón TAPE MONITOR o FUNCTION.

#### NOTA

Cuando utilice un giradiscos con amplificador incorporado, desconecte la alimentación del amplificador ecualizador. Para más información, consulte el manual de instrucciones del giradiscos.

## 2 Ponga en reproducción la fuente de programas seleccionada.

## 3 Ajuste el sonido.

## Sobre la fuente de vídeo para el monitor o el televisor

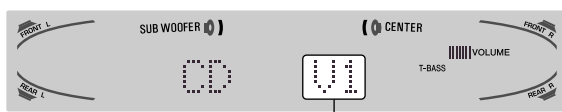

Fuente de vídeo seleccionada

V1: VIDEO 1, V2: VIDEO 2, V3: VIDEO 3

La fuente de vídeo seleccionada se indicará en el visualizador, y la señal de vídeo aplicada a la toma MONITOR VIDEO OUT saldrá al televisor.

### Para seleccionar la fuente de vídeo

- 1 Active la función (FUNCTION) para seleccionar PHONO, CD o AUX.
- 2 Presione el botón ENTER para mostrar VIDEO1.
- 3 Gire MULTI JOG para seleccionar VIDEO 2 o VIDEO 3.

### Para cambiar el nombre visualizado para el botón VIDEO 1 y el botón VIDEO 2

Si la función VIDEO se encuentra seleccionado, VIDEO 1 se muestra inicialmente. Es posible cambiar a DVD o MD. Presione el botón DIGITAL/ANALOG/BAND mientras presiona el botón ENTER, y suelte primero el botón ENTER. El nombre mostrado para la función VIDEO 2 puede cambiarse a VIDEO 2, LD o TV. Con la función VIDEO 2 seleccionada, presione el botón DIGITAL/ANALOG/BAND mientras presiona el botón ENTER, y suelte primero el botón ENTER.

### Para seleccionar el modo "ANALOG" o "DIGITAL" (Dolby Digital Surround) de la función VIDEO 1, VIDEO 2 o VIDEO 3

Presione el botón DIGITAL/ANALOG/BAND cuando seleccione VIDEO 1, VIDEO 2 o VIDEO 3. En el visualizador aparecerá el modo "ANALOG" o "DIGITAL" seleccionado.

**En el modo DIGITAL:** El equipo conectado al terminal OPTICAL DIGITAL IN queda seleccionado como fuente para la función VIDEO 1 o VIDEO 3, y el equipo conectado al terminal COAXIAL DIGITAL IN para la función VIDEO 2. El indicador DIGITAL se iluminará en rojo.

**En el modo ANALOG:** El equipo conectado a los terminales VIDEO 1/DVD/MD IN o VIDEO 3 queda seleccionado como fuente para la función VIDEO 1 o VIDEO 3, y el equipo conectado a los terminales VIDEO 2/LD/TV para la función VIDEO 2.

#### NOTA

El modo "DIGITAL" cambiará a "ANALOG" cuando presione el botón TAPE MONITOR.

### Cuando se encienda el indicador "OVER LEVEL"

Esta unidad dispone de un indicador OVER LEVEL. Cuando las señales analógicas de entrada procedentes del equipo conectado tengan un nivel demasiado alto como para poder aceptarse, el indicador se ilumina en la parte derecha del visualizador. En este caso, ajuste el nivel de entrada como se indica a continuación de forma que desaparezca el indicador.

### Para ajustar el nivel del sonido de la fuente conectada

El nivel de sensibilidad de entrada de cada función podrá ajustarse (excepto las funciones TUNER, VIDEO 1 (DIGITAL), VIDEO 2 (DIGITAL) y VIDEO 3 (DIGITAL)).

Cuando el nivel del sonido de la fuente conectada sea superior o inferior al de TUNER, ajústelo de la forma siguiente.

#### 1 Seleccione la función que desee ajustar.

Gire FUNCTION o presione el botón TAPE MONITOR y ponga la fuente en reproducción.

#### 2 Presione repetidamente el botón ^ o v.



Ajuste el nivel de forma que el indicador "OVER LEVEL" no se encienda en el visualizador.

- El nivel podrá ajustarse entre -6 dB (MIN) y +8 dB (MAX) en pasos de 2 dB. Ajuste el nivel de forma que el sonido salga con el mismo nivel que el de TUNER.
- El nivel de sensibilidad de entrada de TAPE MONITOR podrá ajustarse a 0dB o -6dB.

## PARA REPRODUCIR UN DISCO DVD O LD GRABADO CON DOLBY DIGITAL SURROUND

Este receptor dispone de un decodificador Dolby Digital y terminales DIGITAL IN (OPTICAL y COAXIAL).

Cuando haya conectado un reproductor de discos DVD o LD a los terminales DIGITAL IN del receptor, podrá disfrutar en su hogar de sonido con calidad semejante al de una sala de cine cuando reproduzca discos grabados con Dolby Digital Surround.

### Antes de la operación

- Compruebe que no haya seleccionado TAPE MONITOR. Si había seleccionado TAPE MONITOR, presione el botón TAPE MONITOR de forma que en el visualizador aparezca "TAPE OFF".
- Cuando haya conectado un reproductor de discos LD provisto de terminal AC-3 RF OUT, utilice un demodulador de RF. Conecte también los terminales AUDIO OUT del reproductor de discos LD al reproductor para reproducir todas las fuentes. Para más información, consulte el manual de instrucciones del reproductor de discos LD.

### 1 Gire FUNCTION para seleccionar VIDEO 1 (VIDEO 2 o VIDEO3) y presione repetidamente el botón DIGITAL/ANALOG/BAND hasta que se visualice "DIGITAL".



El reproductor de discos DVD (LD) conectado a los terminales OPTICAL (COAXIAL) DIGITAL IN se seleccionará como fuente.

### 2 Inicie la reproducción del disco DVD (LD) grabado con Dolby Digital Surround.

El indicador "DOLBY DIGITAL" se encenderá en el visualizador cuando el tren de bits de Dolby Digital Surround alcance la unidad.



Para seleccionar el modo Dolby Digital Surround de acuerdo con sus altavoces, consulte "SELECCION DE DOLBY SURROUND" de la página 15.

### NOTA

- Cuando haya seleccionado TAPE MONITOR y el indicador TAPE MONITOR se haya encendido en rojo, no podrá seleccionar "DIGITAL".
- Cuando conecte unos auriculares, el modo Dolby Digital Surround cambiará automáticamente a "2chSTEREO" y en el visualizador se encenderá el indicador "2CH DOWNMIX". Incluso si presiona el botón DOLBY SURROUND mientras los auriculares se encuentran enchufados, no podrá cambiar el modo.
- Esta unidad soporta señales de entrada del tren de bits de Dolby Digital Surround y de PCM lineal cuya frecuencia de muestreo sea de 32 kHz, 44,1 kHz, y 48 kHz. La unidad no podrá reproducir discos DVD cuya frecuencia de muestreo sea de 96 kHz.
- Al conectar algunos reproductores de discos DVD al receptor a través de los terminales DIGITAL IN, podrá escucharse ruido en la operación del DVD: por ejemplo, durante la búsqueda en un disco u omisión de un capítulo.

## GRABACION DE UNA FUENTE DE AUDIO

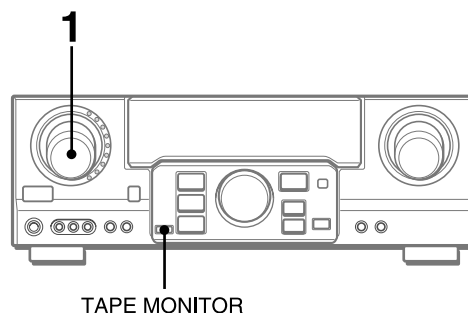

TAPE MONITOR

### 1 Seleccione la fuente de programas que desee grabar.

Gire FUNCTION.

### 2 Ponga el deck de cassetes o el grabador de minidiscos en el modo de grabación.

### 3 Ponga en reproducción la fuente de programas seleccionada.

Para escuchar el sonido grabado durante la grabación (cuando el deck de cassetes conectado posee un sistema de tres cabezas)

Presione el botón TAPE MONITOR. En el visualizador aparecerá "TAPE ON" durante cuatro segundos, y después volverá a aparecer el nombre de la fuente seleccionada en el paso 1. Para cancelar la escucha, vuelva a presionar el botón para que aparezca "TAPE OFF".

### NOTA

- Ningún sistema de control del sonido tendrá efecto en la grabación (consulte la página 8).
- El sonido de entrada a través de los terminales DIGITAL IN no podrá grabarse. Para grabar el sonido procedente de un reproductor de discos DVD, CD, MD o LD, conecte los terminales AUDIO OUT a los terminales AUDIO IN correspondientes del receptor. El sonido se grabará en el formato de 2 canales estéreo.
- Cuando grabe fuentes de audio mediante la grabadora de MD conectada a los terminales VIDEO 1/DVD/MD AUDIO OUT, la fuente de vídeo seleccionada (consulte la página 11) deberá ser V2 o V3. No es posible grabar mientras V1 (VIDEO 1) esté seleccionado y mostrado en el visualizador.
- El sonido procedente de la grabadora de cassetes conectada a los terminales TAPE MONITOR IN no podrá grabarse.

# SINTONIA MANUAL

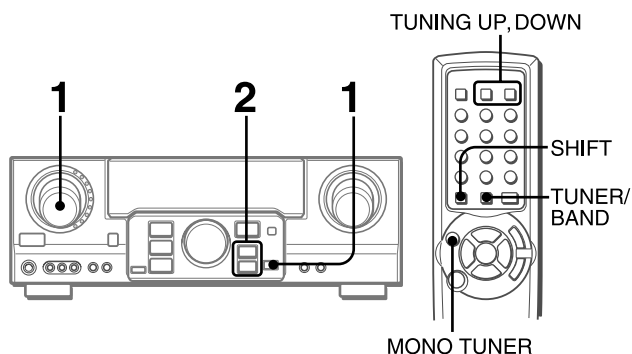

**1 Gire FUNCTION para seleccionar la función TUNER y presione el botón DIGITAL/ANALOG/BAND varias veces para seleccionar la banda que desee.**

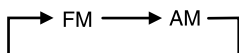

La visualización cambiará a la indicación de la frecuencia después de haber mostrado la banda y la fuente de vídeo (V1, V2, o V3) durante dos segundos.

**2 Presione el botón  $\wedge$  o  $\vee$  para seleccionar una emisora.**

Cada vez que presione el botón, la frecuencia cambiará. Cuando se reciba una emisora, se visualizará "TUNE" durante dos segundos. Durante la recepción de FM estéreo, se visualizará ((Ⓜ)).



**Al emplear el controlador remoto**

Presione el botón TUNER/BAND mientras presiona el botón SHIFT en el paso 1 y el botón TUNING DOWN o UP mientras presiona el botón SHIFT en el paso 2.

**Para buscar una emisora rápidamente desde la unidad principal (búsqueda automática)**

Mantenga presionado el botón  $\wedge$  o  $\vee$  hasta que el sintonizador comience a buscar una emisora. Después de haberse sintonizado una emisora, la búsqueda se parará.

Para parar manualmente la búsqueda automática, presione el botón  $\wedge$  o  $\vee$ .

Al emplear el controlador remoto, mantenga presionado el botón TUNING UP o DOWN mientras presiona el botón SHIFT.

- La búsqueda automática es posible que no se pare en emisoras de señal muy débil.

**Cuando un programa de radiodifusión de FM estéreo contenga ruido**

Presione el botón MONO TUNER mientras presiona el botón SHIFT del controlador remoto para que aparezca "MONO" en el visualizador.

El ruido se reducirá, pero la recepción será monoaural.



Para restaurar la recepción estéreo, repita el procedimiento anterior para que aparezca "STEREO".

**Cuando la recepción contenga ruido de interferencia**  
Aleje la unidad de otros aparatos eléctricos, especialmente dispositivos de audio digitales, o desconecte la alimentación del aparato que esté generando las señales de ruido.

**Para cambiar el intervalo de sintonía de AM**  
El ajuste inicial del intervalo de sintonía de AM es de 10 kHz/paso. Para utilizar esta unidad donde el sistema de asignación de frecuencias sea de 9 kHz/paso, cambie el intervalo de sintonía.  
Mantenga presionado el botón DIGITAL/ANALOG/BAND y presione el botón POWER.  
Para volver al intervalo anterior, repita este procedimiento.

# MEMORIZACION DE EMISORAS

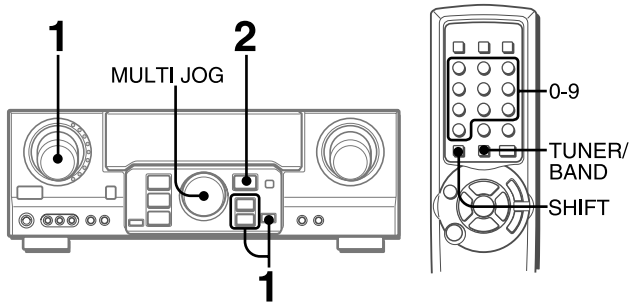

La unidad podrá almacenar un total de 32 emisoras. Cuando almacene una emisora, se le asignará un número de memorización. Utilice el número de memorización para sintonizar directamente la emisora almacenada.

**1 Gire FUNCTION para seleccionar la función TUNER y presione repetidamente el botón DIGITAL/ANALOG/BAND para seleccionar la banda que desee. A continuación, presione el botón  $\wedge$  o  $\vee$  para seleccionar una emisora.**

**2 Presione el botón ENTER para almacenar la emisora.**

Un número preajustado asignado a la emisora, que comienza a partir del 1 en orden consecutivo para cada banda, aparece en el visualizador durante dos segundos.



**3 Repita los pasos 1 y 2.**

No se almacenarán más emisoras y aparecerá "FULL" si ya se ha almacenado un total de 32 emisoras para todas las bandas.

## NOTA

Cuando cambie el intervalo de sintonía de AM, se borrarán todas las emisoras memorizadas. En este caso tendrá que volver a memorizar las emisoras.

# SINTONIZACIÓN DE NÚMEROS MEMORIZADOS

**1 Gire FUNCTION para seleccionar la función TUNER y presione repetidamente el botón DIGITAL/ANALOG/BAND para seleccionar una banda.**

**2 Gire MULTI JOG para seleccionar un número de memorización.**

## Al emplear el controlador remoto

Presione el botón TUNER/BAND mientras presiona el botón SHIFT para seleccionar una banda y, a continuación, presione los botones numerados para seleccionar un número preajustado.

Ejemplo:

Para seleccionar el número preajustado 25, presione 2 y 5.

Para seleccionar el número preajustado 7, presione 0 y 7.

## Para borrar una emisora memorizada

Seleccione el número de memorización de la emisora que desee borrar. A continuación, presione el botón ENTER y vuelva a presionarlo antes de cuatro segundos.

Se reducen en uno los números de memorización de todas las demás emisoras de la banda que tengan números más altos.

Esta unidad no solamente dispone de un decodificador Dolby Pro Logic, sino también de un decodificador Dolby Digital. Los altavoces central y perimétricos (estándar) aseguran sonido de cine a plena escala para el hogar. Cuando reproduzca discos o software de vídeo grabados con Dolby Pro Logic o Dolby Digital Surround, un sonido sorprendentemente realista rodeará al oyente para crear un nuevo nivel de entretenimiento audiovisual. El control independiente de los cinco canales permitirá al oyente disfrutar del mismo tipo de reproducción de sonido que el experimentado en salas de cine. Las voces se reproducirán en el campo acústico delantero y central, mientras que los sonidos ambientales como el de automóviles o multitudes se reproducirá por todos los lados del oyente y le ofrecen una experiencia audiovisual increíblemente realista. Lea cuidadosamente lo siguiente para "sintonizar" la salida del sistema de acuerdo con las características de su espacio de escucha.

**Compruebe lo siguiente:**

- **Antes de disfrutar de sonido DOLBY SURROUND, ajuste los niveles de sonido de los altavoces al equilibrio apropiado (consulte la página 16).**
- Cerciórese de que los altavoces estén adecuadamente conectados y ubicados (consulte las páginas 4 y 5).
- Cerciórese de que el televisor y la unidad de vídeo estén adecuadamente conectados (consulte la página 3).
- Cerciórese de que el disco, la videocineta, etc., sean del sistema Dolby Pro Logic o Dolby Digital Surround.

## SELECCION DE DOLBY SURROUND

Los modos y ajustes óptimos de Dolby Digital Surround y Dolby Pro Logic dependen del tipo y la ubicación de los altavoces. Se recomienda el uso de altavoces Aiwa opcionales para todos los canales, por ejemplo, el sistema de altavoces SX-AVR2900. Compruebe su tipo y ubicación actual de los altavoces y seleccione el modo recomendado para su caso.

**Modo recomendado**

**[Dolby Digital Surround]**

	Altavoz central		
	Más grande	Más pequeño	Sin altavoz
Altavoces perimétricos (altavoces traseros)	DOLBY D-WIDE	DOLBY D-NORMAL	PHANTOM
Sin altavoces perimétricos	3 STEREO-WIDE	3 STEREO-NORMAL	2chSTEREO

**[Dolby Pro logic]**

	Altavoz central		
	Más grande	Más pequeño	Sin altavoz
Altavoces perimétricos (altavoces traseros)	PRO LOGIC-WIDE	PRO LOGIC-NORMAL	PHANTOM
Sin altavoces perimétricos	3 STEREO-WIDE	3 STEREO-NORMAL	-

**Modo PHANTOM:** Seleccione este modo cuando no haya conectado un altavoz central. Todas las señales del canal central se redistribuirán a los altavoces de los canales izquierdo y derecho.

**Modo 3 STEREO:** Seleccione este modo cuando no haya conectado altavoces perimétricos.

## PARA SELECCIONAR UN MODO DOLBY SURROUND

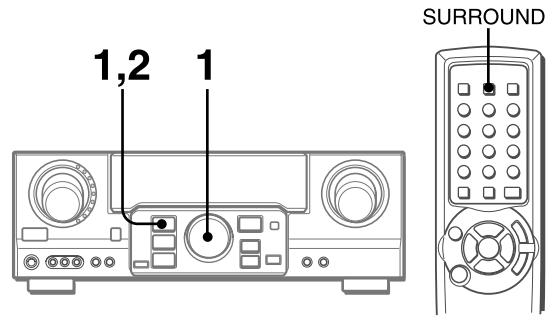

**Preparativos**

- Cuando seleccione un modo Dolby Digital Surround, elija la función VIDEO 1 (DIGITAL), VIDEO 2 (DIGITAL) o VIDEO 3 (DIGITAL) (consulte la página 12) y ponga en reproducción un disco grabado con Dolby Digital Surround antes de seleccionar el modo.
- Cuando haya seleccionado el modo Dolby Pro Logic, elija cualquier función excepto VIDEO 1 (DIGITAL), VIDEO 2 (DIGITAL) VIDEO 3 (DIGITAL).

- 1 Presione el botón DOLBY SURROUND y gire MULTI JOG para seleccionar el modo apropiado.** El nombre del modo seleccionado aparece en el visualizador.

**[Dolby Digital Surround]**

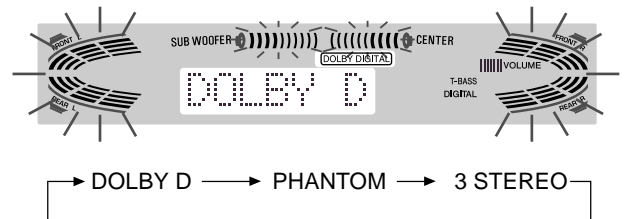

Para seleccionar el modo 2chSTEREO, presione repetidamente el botón DOLBY SURROUND hasta que aparezca "2chSTEREO".

**NOTA**

Seleccione el modo Dolby Digital Surround mientras reproduce una fuente grabada en Dolby Digital Surround.

**[Dolby Pro Logic]**

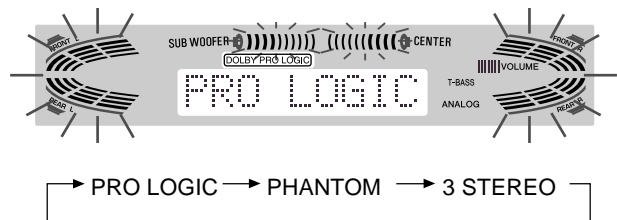

## 2 Mantenga presionado el botón DOLBY SURROUND hasta que aparezca el modo de altavoz central deseado. (Excepto los modos 2chSTEREO y PHANTOM.)

Aparecerán "NORMAL" y "WIDE", uno tras otro.

### Cuando emplee el controlador remoto

Presione el botón SURROUND varias veces para seleccionar el modo, y manténgalo presionado para seleccionar el modo de altavoz central.

#### NOTA

- Dependiendo de la fuente de sonido, o de las condiciones de escucha, es posible que no obtenga el efecto perimétrico incluso aunque haya seleccionado Dolby Digital Surround o Dolby Pro Logic.
- El efecto completo de Dolby Digital Surround o Dolby Pro Logic no podrá obtenerlo cuando utilice software grabado sin el sistema Dolby Digital Surround o Dolby Pro Logic. En este caso, utilice el sistema perimétrico del DSP en su lugar (consulte la página 10).
- Cuando enchufe los auriculares:
  - El sistema Dolby Pro Logic se cancelará automáticamente.
  - El modo Dolby Digital Surround cambiará automáticamente a "2chSTEREO".
- Cuando enchufe los auriculares:
  - No podrá activar el modo Dolby Pro Logic.
  - No es posible cambiar el modo.

## AJUSTE DEL EQUILIBRIO DEL NIVEL ENTRE ALTAVOCES

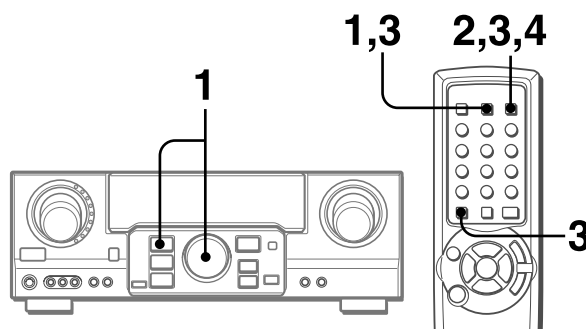

Esta unidad dispone de un generador de señal de prueba incorporado denominado secuenciador de ruido para facilitar el ajuste del equilibrio de los cinco canales.

El secuenciador da salida a una señal de ruido que "viaja" de canal a canal para permitir el ajuste sencillo del nivel del sonido a fin de obtener la misma sonoridad aparente desde cada canal en su posición de escucha.

### 1 Seleccione el modo Dolby Digital Surround (excepto "2chSTEREO") o Dolby Pro Logic de acuerdo con el tipo y la ubicación de sus altavoces.

(Consulte la página 15.)

### 2 Presione el botón MANUAL SELECT del controlador remoto y manténgalo presionado durante unos dos segundos hasta que comience a parpadear "L" de "L/R 0dB".

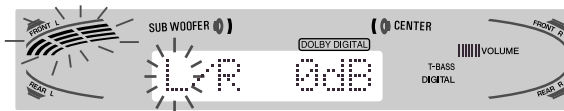

A cada canal se enviará una señal de ruido de la forma siguiente:

#### Modo DOLBY D (PRO LOGIC) NORMAL o WIDE

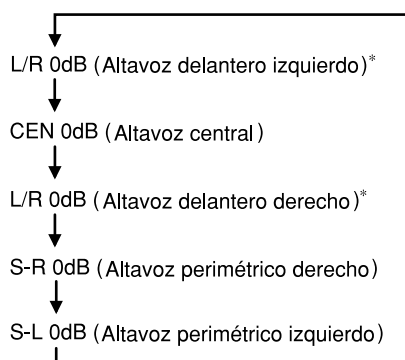

continúa

### Modo PHANTOM

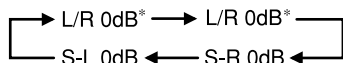

### Modo 3 STEREO NORMAL o WIDE

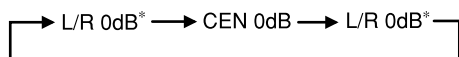

\* "L" o "R" parpadeará para indicar uno de los altavoces delanteros a través del que sale señal de ruido.

## 3 Ajuste el nivel del sonido de los altavoces central y perimétricos.

Mientras "CEN", "S-L" o "S-R" parpadea en el visualizador, presione el botón **TUNING UP** o **DOWN** mientras presiona el botón **SHIFT** del controlador remoto para que el nivel de sonido de los altavoces perimétricos o del central coincida con el de los altavoces delanteros.



El equilibrio de los altavoces delanteros también podrá ajustarse mientras esté visualizándose "L/R".

### NOTA

No es posible utilizar el botón  $\wedge$  o  $\vee$  de la unidad principal.

## 4 Para parar la señal de ruido, vuelva a presionar el botón **MANUAL SELECT**.

### NOTA

Cuando ajuste el equilibrio de nivel de los altavoces de Dolby Digital Surround, también cambiará el de Dolby Pro Logic, y viceversa.

### Información sobre los canales

**Los altavoces izquierdo y derecho** crean el efecto estéreo.

**El altavoz central** ayuda a ubicar con precisión el sonido sobre un campo acústico amplio.

**Los altavoces perimétricos montados atrás** realzan la "profundidad" del campo acústico.

## Para cambiar el tiempo de retardo de los altavoces perimétricos o del central cuando utilice el modo **Dolby Digital Surround** o **Dolby Pro Logic**

Cuando haya activado Dolby Digital Surround (excepto "2chSTEREO") o Dolby Pro Logic, presione repetidamente el botón **MANUAL SELECT** del controlador remoto para que se visualice "CEN 0mS" o "SUR 5mS" (SUR 20mS). A continuación, dentro de 4 segundos, presione el botón  $\wedge$  o  $\vee$  o gire **MULTI JOG**. El tiempo de demora cambiará tal como se muestra a continuación.

### [Altavoz central]

Ajuste el tiempo de retardo de forma que las líneas (voz de una película) se oigan claramente y de forma natural.

El tiempo de retardo del altavoz central está inicialmente ajustado a 0 ms (milisegundos). Podrá ajustarse entre 0 y 5 ms en pasos de 1 ms.

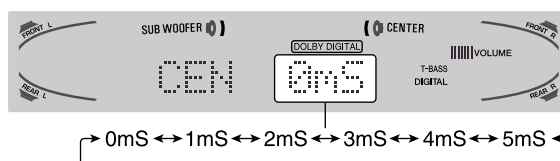

### [Altavoces perimétricos]

Ajuste el tiempo de retardo a su gusto.

### Dolby Digital Surround

El tiempo de retardo de los altavoces está inicialmente ajustado a 5 ms. Podrán cambiarse entre 0 y 15 ms en pasos de 5 ms.

### Dolby Pro Logic

El tiempo de retardo del altavoz central está inicialmente ajustado a 20 ms. Podrá ajustarse entre 15 y 30 ms en pasos de 5 ms.

### NOTA

- Cuando ajuste el tiempo de retardo de los altavoces perimétricos o del central para el modo Dolby Digital Surround, también cambiará el del modo Dolby Pro Logic, y viceversa.
- Cuando ajuste el tiempo de retardo de los altavoces perimétricos en el modo Dolby Digital Surround a 0 ms (5 ms, 10 ms, 15 ms), el del modo Dolby Pro Logic se ajustará a 15 ms (20 ms, 25 ms, o 30 ms), y viceversa.

## Para ajustar el equilibrio del nivel de los altavoces mientras escuche una fuente

El equilibrio del nivel de los altavoces podrá cambiarse después de haberlo ajustado con el secuenciador de sonido. El equilibrio podrá cambiarse cada vez que se active el sistema Dolby Digital Surround o Dolby Pro Logic.

- 1 Ponga en reproducción un disco o software de vídeo grabado con Dolby Pro Logic o Dolby Digital Surround.
- 2 Presione repetidamente el botón **MANUAL SELECT** del controlador remoto para que aparezca "L/R," "CEN," "S-L" o "S-R" en el visualizador.
- 3 Presione el botón  $\wedge$  o  $\vee$  o gire **MULTI JOG** mientras el nombre del altavoz que desee ajustar se encuentre en el visualizador.

# AJUSTE DEL SONIDO DOLBY DIGITAL SURROUND

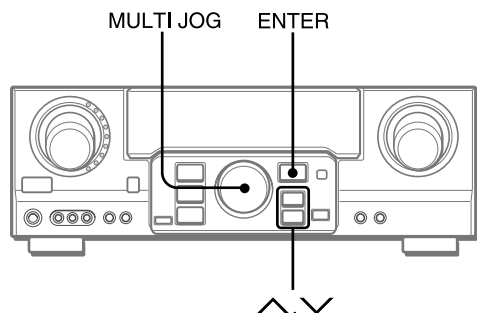

## AJUSTE DEL EFECTO DE SONIDO DE BAJA FRECUENCIA (LFE)

Un disco grabado con Dolby Digital Surround contiene señales especiales denominadas LFE para reforzar el efecto del sonido de baja frecuencia. Las señales LFE se graban en ciertas partes particulares del disco y salen a través del altavoz de subgraves para reproducir un sonido bajo sorprendentemente potente. El nivel del sonido de las señales LFE podrá ajustarse de acuerdo con los altavoces conectados mientras esté activado el sistema Dolby Digital Surround.

### Preparativos

- Al conectar un altavoz de subgraves, seleccione "SUBW ON" (consulte la página 5).
- Reproduzca un disco grabado en Dolby Digital Surround.

**1 Mantenga presionado el botón  $\wedge$  o  $\vee$  hasta que se visualice "LFE".**

**2 Presione repetidamente el botón  $\wedge$  o  $\vee$  o gire MULTIJOG para ajustar el nivel LFE.**

La unidad está inicialmente ajustada a 0 dB (máximo) y podrá reajustarse como se indica a continuación.

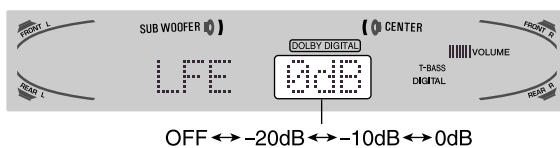

Al seleccionar "SUBW OFF", las señales LFE se redistribuyen entre los demás altavoces.

## AJUSTE DE LA GAMA DINÁMICA

La gama dinámica del sonido Dolby Digital Surround podrá ajustarse. La unidad está inicialmente ajustada al modo "STD" (estándar).

**1 Con Dolby Digital Surround activado, presione el botón ENTER y manténgalo presionado hasta que "MID NIGHT THEATER" se desplace por el visualizador.**

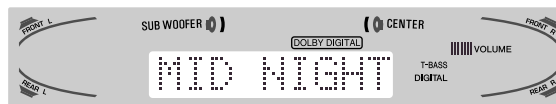

**2 Presione el botón  $\wedge$  o  $\vee$  o gire MULTI JOG para seleccionar el modo "MAX", "STD" o "MIN".**

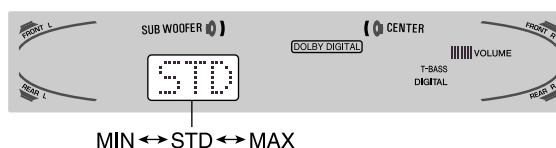

### [MIN]

Usted podrá disfrutar de sonido de gama dinámica completa al igual que en una sala de cine.

### [STD]

Posición original, para reproducir en su hogar, recomendado para productores de software.

### [MAX]

Seleccione este modo cuando desee reproducir a bajo volumen. Éste es el modo recomendado para reproducir por la noche.



## PUESTA EN HORA DEL RELOJ

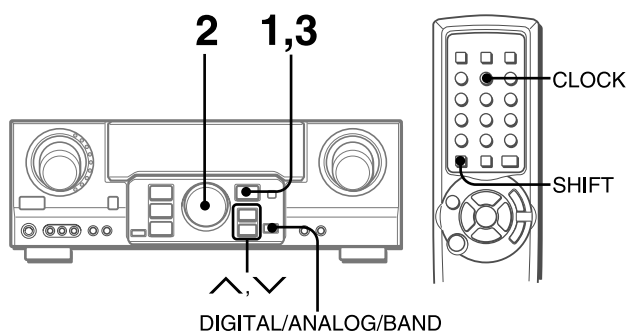

Cuando conecte por primera vez el cable de alimentación de CA, la indicación del reloj parpadeará.

**Ajuste la hora de la forma siguiente con la alimentación desconectada.**

### 1 Presione el botón ENTER.

El visualizador se vuelve un poco más brillante.



### 2 Antes de 4 segundos, gire MULTI JOG para determinar la hora y los minutos.

El tiempo avanza al girar a la derecha y retrocede al girar a la izquierda.

También puede utilizar el botón  $\wedge$  o  $\vee$  de la unidad principal. Presione el botón varias veces. Para cambiar la hora rápidamente en intervalos de 10 minutos, manténgalo presionado.

### 3 Presione el botón ENTER.

El reloj comienza desde el segundo 00.

#### NOTA

#### Al ajustar el reloj por primera vez después de adquirir la unidad

El contenido del visualizador se borrará.

Esto se debe a que el modo de ahorro de energía de la unidad está activado. No se trata de un fallo de funcionamiento.

El modo de ahorro de energía se puede cancelar. Consulte los detalles en la página 7.

#### Para corregir la hora actual

Presione el botón POWER para desconectar la alimentación de la unidad. Realice los pasos 1 a 3 anteriores.

#### Para hacer que se visualice la hora actual

Presione el botón CLOCK mientras presiona el botón SHIFT del controlador remoto. El reloj permanecerá visible durante 4 segundos.

#### Para cambiar al modo de 24 horas

Muestre la hora actual y presione el botón DIGITAL/ANALOG/BAND de la unidad antes de 4 segundos.

Para volver al modo de 12 horas, repita el mismo procedimiento. En el sistema de 12 horas, "AM 12:00" indica medianoche y "PM12:00" mediodía.

#### Si la indicación del reloj parpadea mientras la alimentación esté desconectada

Esto se deberá a una interrupción del suministro eléctrico. Usted tendrá que volver a poner en hora el reloj.

Si el suministro eléctrico se interrumpe durante más de 24 horas, todos los ajustes almacenados en la memoria después de haber adquirido la unidad tendrán que volver a memorizarse.

## PROGRAMACION DEL TEMPORIZADOR CRONODESCONECTADOR

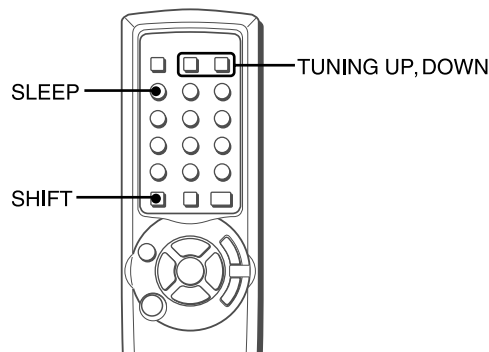

Usted podrá hacer que la alimentación de la unidad se desconecte automáticamente después del tiempo especificado.

**Presione el botón SLEEP mientras presiona el botón SHIFT del controlador remoto.**



La alimentación de la unidad se desconectará después de unos 60 minutos.

#### Para especificar el tiempo hasta que se desconecte la alimentación

Dentro de 4 segundos después de la operación anterior, presione el botón TUNING DOWN o UP varias veces mientras presiona el botón SHIFT.

La hora cambia entre 5 y 240 minutos en intervalos de 5 minutos.



Tiempo especificado

#### Para comprobar el tiempo restante hasta que se desconecte la alimentación

Presione el botón SLEEP una vez mientras presiona el botón SHIFT. El tiempo restante se visualizará durante cuatro segundos.

#### Para cancelar el temporizador cronodesconectador

Presione el botón SLEEP dos veces mientras presiona el botón SHIFT para que aparezca "SLEEPoFF" en el visualizador.

# ESPECIFICACIONES

## Sección del sintonizador de FM

Gama de sintonía	87,5 a 108 MHz
Sensibilidad útil	13,2 dBf
Terminales de antena	75 ohmios (desequilibrados)

## Sección del sintonizador de AM

Gama de sintonía	530 a 1710 kHz (intervalo de 10 kHz), 531 a 1602 kHz (intervalo de 9 kHz)
Sensibilidad útil	350 $\mu$ V/m
Antena	Antena de cuadro

## Sección del amplificador

Salida de potencia	<b>[Modo estéreo]</b>
	<b>Altavoces delanteros</b>
	160 vatios por canal como mín., valor eficaz, a 8 ohmios, de 40 Hz a 20 kHz, con no más del 0,9% de distorsión armónica total
	<b>[Modo Dolby Digital Surround o Dolby Pro Logic]</b>
	<b>Altavoces delanteros</b>
	100 vatios por canal como mín., valor eficaz, a 8 ohmios, de 40 Hz a 20 kHz, con no más del 0,9% de distorsión armónica total
	<b>Altavoces traseros (perimétricos)</b>
	100 vatios por canal como mín., valor eficaz, a 8 ohmios, 1 kHz, con no más del 0,9% de distorsión armónica total
	<b>Altavoz central</b>
	100 vatios como mín., valor eficaz, a 8 ohmios, 1 kHz, con no más del 0,9% de distorsión armónica total
<b>Distorsión armónica total</b>	0,15 % (80 W, 1 kHz, 8ohms, Altavoces delanteros)
Entradas	<b>AUDIO IN</b>
	PHONO: 2,5 mV, ajustable (47 kiloohmios)
	VIDEO 1/DVD/MD, VIDEO 2/LD/TV, VIDEO 3, CD: 300 mV, ajustable (47 kiloohmios)
	TAPE MONITOR: 350 mV, ajustable (47 kiloohmios)
	AUX: 250 mV, ajustable (47 kiloohmios)
	<b>DIGITAL IN</b>
	COAXIAL (VIDEO 2):
	OPTICAL (VIDEO 1):
	OPTICAL (VIDEO 3):
	Aceptan señales de PCM lineales (32 kHz, 44,1 kHz, y 48 kHz) y tren de bits de Dolby Digital Surround
VIDEO IN: 1 Vp-p (75 ohmios)	

Salidas	AUDIO OUT (REC OUT): 300 mV (1 kiloohmio)	
	VIDEO OUT (MONITOR): 1 Vp-p (75 ohmios)	
	SUPER WOOFER: 5,0 V	
	FRONT SPEAKERS IMP: 8 $\Omega$ (altavoces delanteros A y B): acepta altavoces de 8 ohmios o más.	
	SURROUND SPEAKERS IMP: 8 $\Omega$ (altavoces perimétricos): acepta altavoces de 8 ohmios o más	
	CENTER SPEAKER IMP: 8 $\Omega$ : acepta altavoces de 8 ohmios o más.	
	PHONES (toma estéreo): Acepta altavoces de 32 ohmios o más	
	-20 dB	
	<b>Silenciamiento</b>	

## Sección general

<b>Alimentación</b>	120 V CA, 60 Hz
<b>Consumo</b>	200 W
<b>Consumo en el modo de espera</b>	ECO OFF: 39,3 W ECO ON: 1,35 W
<b>Dimensiones (AN <math>\times</math> AL <math>\times</math> Prf)</b>	430 $\times$ 155 $\times$ 392,5 mm (17 $\times$ 6 $\frac{1}{8}$ $\times$ 15 $\frac{1}{2}$ pulgadas)
<b>Peso</b>	11,5 kg (25 lb 6 oz.)

Las especificaciones y el aspecto externo están sujetos a cambio sin previo aviso.

Fabricados con licencia de Dolby Laboratories. "Dolby", "Pro Logic", y el símbolo de la doble D son marcas comerciales de Dolby Laboratories. Trabajos no publicados confidenciales. ©1992-1997 Dolby Laboratories, Inc. Reservados todos los derechos.

# CUIDADOS Y MANTENIMIENTO

El mantenimiento y el cuidado ocasionales de la unidad serán necesarios para sacar el máximo partido de ella.

## Para limpiar el exterior

Utilice un paño suave y seco.

Si la superficie está extremadamente sucia, utilice un paño ligeramente humedecido en una solución poco concentrada de detergente. No utilice disolventes fuertes, como alcohol, bencina, o diluidor de pintura ya que podría dañar el acabado de la unidad.

# GUIA PARA LA SOLUCION DE PROBLEMAS

Si la unidad no funciona como se describe en este Manual de instrucciones, compruebe la guía siguiente.

## SECCION GENERAL

### No hay sonido.

- ¿Está adecuadamente conectado el cable de alimentación de CA?
- ¿Hay alguna conexión incorrecta? (→ páginas 3 y 4)
- Es posible que los terminales de los altavoces estén cortocircuitados.  
→ Desconecte el cable de alimentación de CA y corrija las conexiones de los altavoces.
- ¿Ha presionado un botón de función incorrecto?
- ¿Ha presionado el botón TAPE MONITOR?
- ¿Ha ajustado correctamente los botones FRONT SPEAKERS A y B? (→ página 7)

### El sonido solamente sale a través de un altavoz.

- ¿Está adecuadamente ajustado BALANCE?
- ¿Está desconectado el otro altavoz?

### El sonido se oye con un volumen muy bajo.

- ¿Ha presionado el botón MUTING?

### La visualización es errónea o se produjo un mal funcionamiento.

→ Reponga la unidad como se indica más abajo.

## SECCION DEL SINTONIZADOR

### Hay estáticos constantes en forma de onda.

- ¿Está adecuadamente conectada la antena? (→ página 5)
- ¿Es débil la señal de FM?  
→ Conecte una antena exterior.

### La recepción contiene interferencias de ruido o el sonido se oye distorsionado.

- ¿Está el sistema captando ruido externo o distorsión de múltiples trayectorias?  
→ Cambie la orientación de la antena.  
→ Aleje la unidad de otros aparatos eléctricos.

## Reposición

Si hay alguna visualización anormal o se produce un mal funcionamiento, reponga la unidad de la forma siguiente.

- 1 Presione el botón POWER para desconectar la alimentación.
- 2 Presione el botón POWER manteniendo pulsado el botón ENTER. Todos los ajustes almacenados en la memoria después de haber adquirido la unidad se borrarán.

Si no puede desconectar la alimentación en el paso 1 debido a algún mal funcionamiento, reponga la unidad desconectando el cable de alimentación de CA, y después realice el paso 2.

# INDICE DE LAS PARTES

Las instrucciones sobre cada parte de la unidad o del controlador remoto se indican en las páginas mostradas a continuación.

(en orden alfabético)

AUDIO	6
BALANCE	8
CLOCK	19
DIGITAL/ANALOG/BAND	11-14, 19
DISC SKIP (CD)	6
DOLBY SURROUND (SURROUND)	15, 16
DSP	10
DVD PAUSE	6
ECO	7
ENTER	6, 7, 11, 14, 18, 19, 21
FRONT SPEAKER A, B	7
FUNCTION	6, 11-14
GEQ	9
MANUAL SELECT (TEST)	5, 10, 16, 17
MENU	6
MONO TUNER	13
MULTI JOG	5, 7-11, 14-19
MUTING (MUTE)	8
PHONES	7
POWER	7, 13, 21
RETURN	6
SHIFT	6, 9, 10, 13, 14, 17, 19
SLEEP	19
TAPE MONITOR	11, 12
T-BASS	8
TITLE	6
TUNER/BAND	13, 14
TUNING $\nabla$ (DOWN)	5, 6, 8, 10, 11, 13, 14, 17-19
TUNING $\blacktriangle$ (UP)	5, 6, 8, 10, 11, 13, 14, 17-19
VOLUME	6, 8



## AVERTISSEMENT

POUR REDUIRE LE RISQUE DE COURT-CIRCUIT OU DE CHOC ELECTRIQUE, NE PAS EXPOSER CET APPAREIL A LA PLUIE OU A L'HUMIDITE.



### Signification des symboles graphiques:



L'éclair portant une flèche, situé dans un triangle équilatéral, sert à prévenir l'utilisateur de la présence d'une "tension dangereuse" non isolée à l'intérieur de l'appareil, assez élevée pour constituer un risque d'électrocution.



Le point d'exclamation situé dans un triangle équilatéral, sert à prévenir l'utilisateur de la présence d'instructions importantes concernant l'utilisation et l'entretien (ou la réparation) de l'appareil dans le manuel qui accompagne ce dernier.

### Relevé du propriétaire

Pour plus de commodité, noter le numéro de modèle et le numéro de série (cas numéros se trouvent au dos de l'appareil) dans les cases ci-dessous. Prière de mentionner ces numéros quand on contacte un distributeur Aiwa en cas de difficulté.

N° de modèle	N° de série (N° de lot)
AV-D67	

## PRECAUTIONS

Lisez attentivement et complètement le mode d'emploi avant d'utiliser l'ampli-tuner et conservez-le pour toute référence future. Respectez tous les avertissements et consignes mentionnés dans le mode d'emploi, ainsi que les conseils concernant la sécurité.

### Installation

- Eau et humidité** — Ne pas utiliser l'ampli-tuner près d'une baignoire, d'un lavabo, d'une piscine ou de tout autre endroit similaire.
- Chaleur** — Ne pas utiliser l'ampli-tuner près d'une source de chaleur, comme une sortie d'air chaud, un chauffage, ou autre appareil produisant de la chaleur. Il ne doit pas non plus être exposé à des températures inférieures à 5°C (41°F) ou supérieures à 35°C (95°F).
- Installation** — Installez l'ampli-tuner sur une surface plane, de niveau.
- Ventilation** — Laissez un espace suffisant tout autour de l'ampli-tuner pour garantir une bonne ventilation, soit environ 10 cm (4 po.) à l'arrière et au-dessus de l'ampli-tuner et 5 cm (2 po.) sur les deux côtés.
  - Ne pas poser l'ampli-tuner sur un lit, une couverture ou toute autre surface similaire qui pourrait bloquer les orifices de ventilation.
  - Ne pas installer l'ampli-tuner dans une étagère, un placard ou un meuble où la ventilation est insuffisante.
- Objets et liquide** — Veillez à ce qu'aucun objet ni liquide ne pénètre dans les orifices de ventilation de l'ampli-tuner.
- Chariots et supports** — Quand vous installez l'ampli-tuner sur un support ou un chariot, déplacez-les lentement. A cause d'arrêts subits, de mouvements brusques et de surfaces inégales, l'ampli-tuner ou le chariot peuvent être renversés. 
- Fixation au mur ou au plafond** — L'ampli-tuner ne doit pas être installé au mur ou au plafond.

### Electricité

- Sources d'alimentation** — Raccordez l'ampli-tuner seulement à la source d'alimentation spécifiée dans le mode d'emploi et indiquée sur l'ampli-tuner proprement dit.
- Polarisation** — Par mesure de sécurité, certains appareils sont équipés d'une fiche secteur polarisée qui ne rentre dans la prise murale que dans un seul sens. S'il n'est pas possible d'insérer la fiche dans la prise, essayez dans l'autre sens. S'il n'est toujours pas possible d'insérer la fiche dans la prise, faites appel à un électricien pour remplacer la prise qui est probablement trop vieille. Ne pas modifier la fiche polarisée, elle ne remplirait plus son but.
- Cordon d'alimentation secteur**
  - Quand vous débranchez le cordon d'alimentation secteur, tirez sur la fiche et non pas sur le cordon.
  - Ne jamais toucher la fiche secteur avec des mains humides afin d'éviter les risques d'incendie ou d'électrocution.
  - Les cordons d'alimentation doivent être fixés correctement pour éviter qu'ils ne soient pliés, coincés ou piétinés. Faites particulièrement attention au cordon reliant l'ampli-tuner à la prise secteur.
  - Évitez de surcharger les prises murales (secteur) et les prolongateurs au-delà de leur capacité, car vous risquez sinon de provoquer un incendie ou une décharge électrique.
- Cordon de prolongation** — Afin d'éviter tout risque d'électrocution, ne pas utiliser de fiche secteur polarisée avec un cordon de prolongation, douille ou autre type de prise à moins que la fiche polarisée ne soit complètement insérée sans laisser les lames à découvert.

- 5 **Quand l'ampli-tuner n'est pas utilisé** — Débranchez l'ampli-tuner de la prise murale si vous prévoyez de ne pas l'utiliser pendant plusieurs mois. Quand le cordon est branché, une petite quantité d'électricité s'écoule vers même s'il est hors tension.

## Antenne extérieure

- 1 **Lignes électriques** — Quand vous raccordez une antenne extérieure, assurez-vous qu'elle est suffisamment éloignée des lignes électriques.
- 2 **Prise de terre de l'antenne extérieure** — Assurez-vous que l'antenne est raccordée correctement à la terre par mesure de protection contre les pointes de tension et l'accumulation de charges statiques. L'article 810 du Code Electrique National, ANSI/NFPA70, fournit des informations pour une mise à la terre correcte des mâts et supports, la mise à la terre du fil de connexion à un appareil de décharge, la dimension de l'appareil de décharge, la connexion des électrodes de terre et les exigences que doivent remplir les électrodes de terre.

Mise à la terre d'une antenne selon le code national d'électricité(NEC)

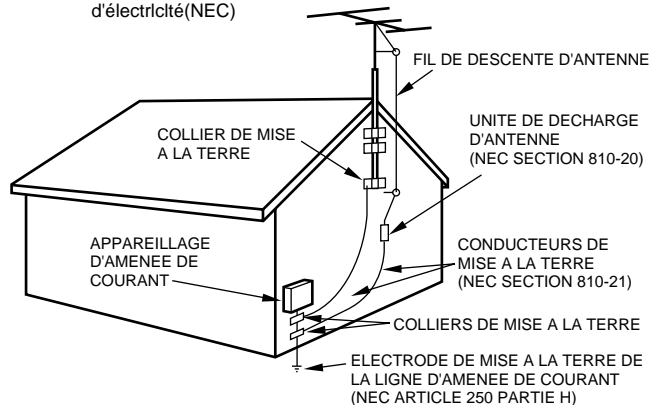

NEC: CODE NATIONAL D'ELECTRICITE

## Entretien

Nettoyez l'ampli-tuner comme indiqué dans le mode d'emploi.

## Réparations exigeant l'intervention d'un professionnel

Faites réparer l'ampli-tuner par un professionnel dans les cas suivants:

- Le cordon ou la prise secteur a été endommagé
  - Des objets ou liquides sont tombés dans l'ampli-tuner
  - L'ampli-tuner a été exposé à la pluie ou à l'eau
  - L'ampli-tuner ne semble pas fonctionner correctement
  - Les performances de l'ampli-tuner ne sont plus les mêmes
  - L'ampli-tuner est tombé ou le coffret a été endommagé
- NE PAS ESSAYER DE REPARER SOI-MEME LE RECEPTEUR.**

# TABLE DES MATIERES

PRECAUTIONS .....	1
<b>PREPARATIFS</b>	
RACCORDEMENTS .....	3
AVANT DE COMMENCER .....	7
<b>SON</b>	
REGLAGE PERSONNEL DU SON .....	8
EGALISEUR GRAPHIQUE ELECTRONIQUE .....	9
PROCESSEUR D'AMBIANCE .....	10
<b>OPERATIONS DE BASE</b>	
SELECTION D'UNE SOURCE AUDIO OU VIDEO .....	11
ENREGISTREMENT D'UNE SOURCE AUDIO .....	12
<b>RECEPTION RADIO</b>	
ACCORD MANUEL .....	13
PREREGLAGE DES STATIONS .....	14
<b>DOLBY SURROUND</b>	
SELECTION DU DOLBY SURROUND .....	15
REGLAGE DE LA BALANCE DU NIVEAU DES ENCEINTES .....	16
REGLAGE DU SON DOLBY DIGITAL SURROUND .....	18
<b>MINUTERIE</b>	
REGLAGE DE L'HORLOGE .....	19
REGLAGE DE LA MINUTERIE D'ARRET .....	19
<b>GENERALITES</b>	
SPECIFICATIONS .....	20
SOIN ET ENTRETIEN .....	21
EN CAS DE PANNE .....	21
NOMENCLATURE .....	21

F

**Vérifiez vos accessoires**

Télécommande

Antenne FM

Antenne AM

Mode d'emploi, etc.

# RACCORDEMENTS

## Avant de raccorder le cordon secteur

La tension nominale de l'ampli-tuner indiquée sur le panneau arrière est de 120 V. Vérifiez si elle correspond à la tension locale.

## IMPORTANT

Raccordez les enceintes, les antennes et les autres appareils en premier. Raccordez le cordon secteur en dernier.

# RACCORDEMENT DE TOUT L'EQUIPEMENT

Les prises et les fiches des cordons de liaison sont codées couleur de la façon suivante:

Prises et fiches rouges: Canal droit des signaux audio

Prises et fiches blanches: Canal gauche des signaux audio

Prises et fiches jaunes: Signaux vidéo

## REMARQUE

Insérez les fiches à fond dans les prises. Des connexions relâchées peuvent produire un bourdonnement ou d'autres interférences.

\*1 Veillez à raccorder la prise VIDEO OUT d'un lecteur DVD directement à un téléviseur, et non pas à cet appareil, sinon l'image présentera de la distorsion à la lecture de DVD de copie protégée.

\*2 Le son fourni par les prises DIGITAL IN ne peut pas être enregistré. Lors de l'enregistrement du son d'un lecteur DVD, CD, MD ou LD, raccordez les prises analogiques AUDIO OUT du lecteur aux prises correspondantes AUDIO IN de l'ampli-tuner.

\*3 Pour le raccordement d'un appareil vidéo monophonique, utilisez un cordon de liaison stéréo-mono (non fourni).

\*4 Lors du raccordement d'un lecteur LD équipé d'une prise AC-3 RF OUT, utilisez un démodulateur RF. Raccordez aussi les prises analogiques AUDIO OUT du lecteur LD à l'ampli-tuner pour l'écoute des différentes sources. Pour de plus amples informations, consultez les instructions du lecteur LD.

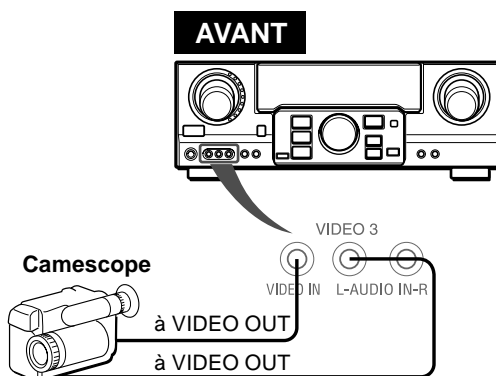

### Lecteur DVD ou magnétoscope 1<sup>3</sup>/Lecteur MD

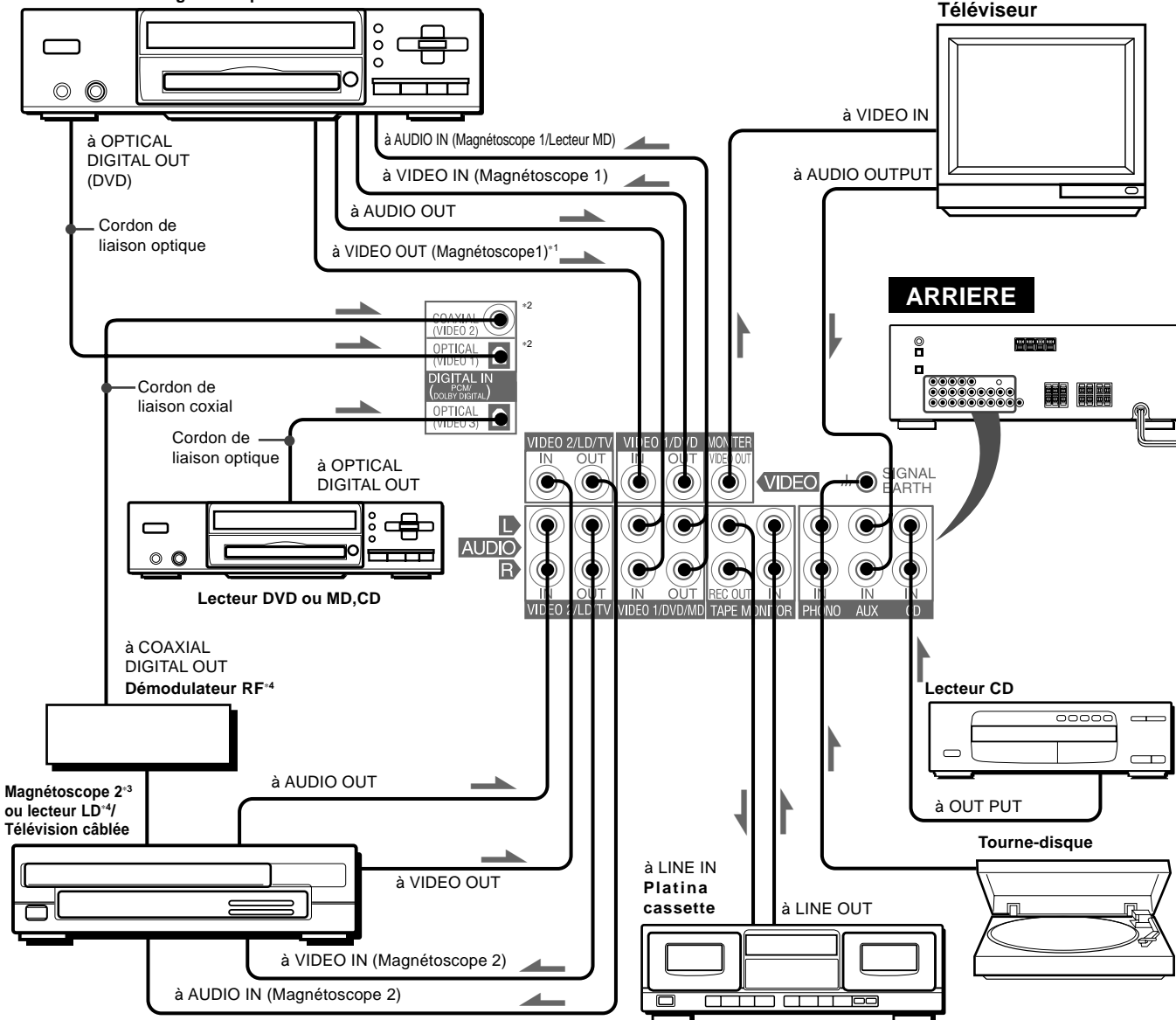

① et ② sur l'illustration correspondent aux détails suivants.

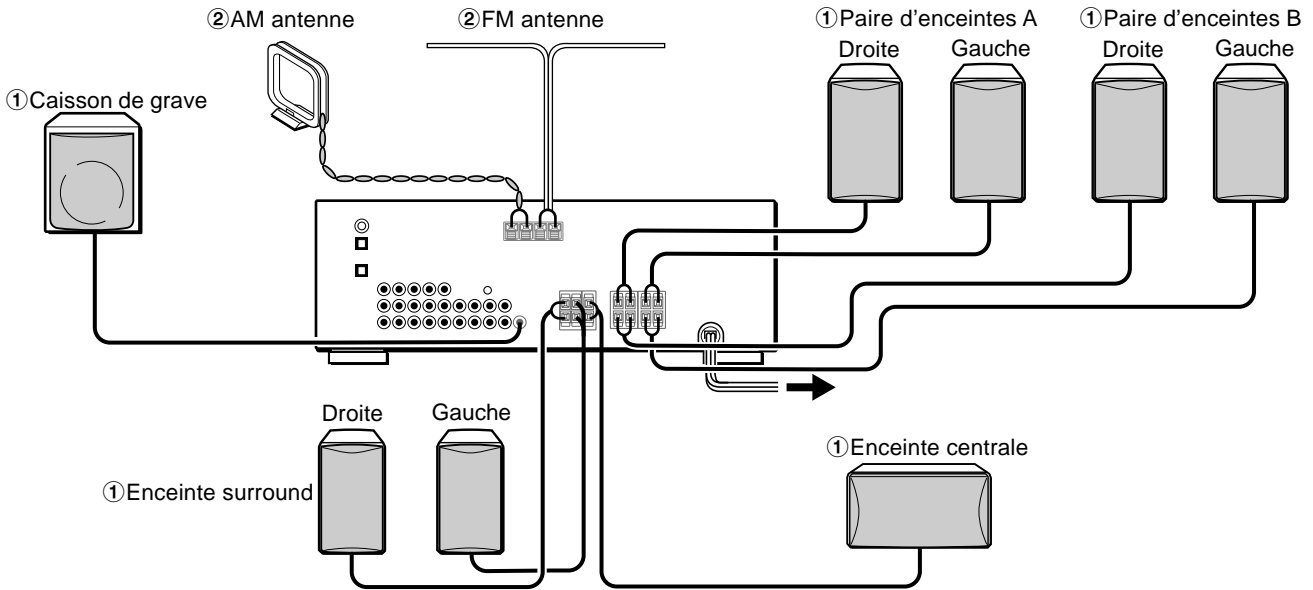

## RACCORDEMENT DES ENCEINTES ①

### Bornes d'enceinte

Raccordez les enceintes avant (systèmes A et/ou B), une enceinte centrale, des enceintes surround et un caisson de grave aux prises correspondantes de l'ampli-tuner:

- les cordons d'enceintes avant aux bornes FRONT SPEAKERS
- le cordon d'enceinte centrale aux bornes CENTER SPEAKER
- les cordons d'enceinte surround aux bornes SURROUND SPEAKERS.
- le cordon du caisson de grave (amplifié) à la prise SUB WOOFER pour obtenir un son grave omniprésent.

**Lors du raccordement du haut-parleur d'extrêmes graves,** veillez à sélectionner le mode "SUBW ON" (haut-parleur d'extrêmes graves actif) (voir page 5).

### Impédance des enceintes

Quel que soit le type d'enceinte, utilisez des enceintes d'au moins 8 ohms.

### Raccordement des bornes + à + et - à -

Pour obtenir l'effet sonore adéquat, les bornes d'enceintes de l'ampli-tuner et des enceintes doivent être raccordées correctement: les bornes + de l'ampli-tuner doivent être reliées aux bornes + des enceintes (et - à -).

### REMARQUE

- Veillez à raccorder correctement les cordons comme indiqué sur l'illustration de droite. Des connexions inadéquates peuvent causer des courts-circuits au niveau des bornes SPEAKER(S).
- Ne pas laisser de sources de magnétisme près des enceintes.

### Enceintes avant

Relevez le poussoir de la borne, insérez le cordon d'enceinte dans l'orifice, puis refermez le poussoir. Vérifiez si le cordon est bien bloqué.

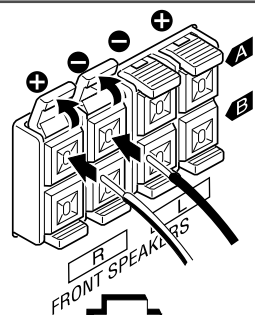

### Enceintes surround

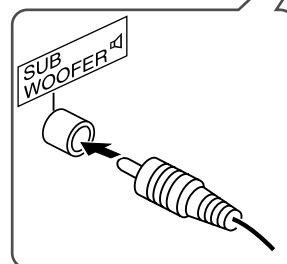
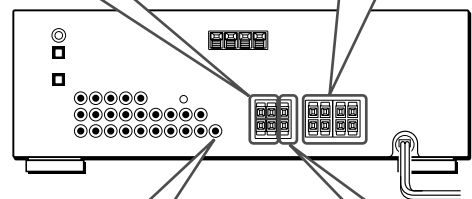
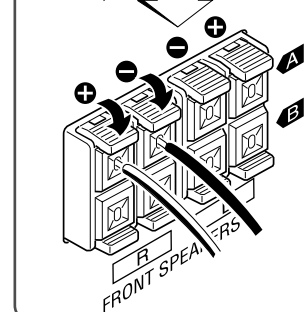
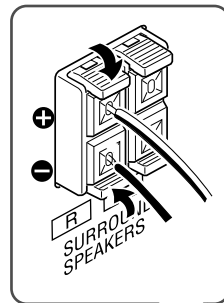

Caisson de grave

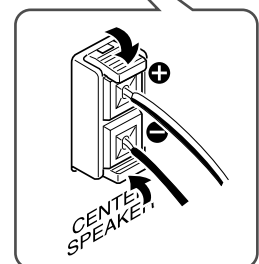

Enceinte centrale



## POSITIONNEMENT DES ENCEINTES

Positionnez les haut-parleurs pour tirer le meilleur parti de DOLBY SURROUND ou DSP.

### Enceintes avant (L/R)

#### Enceinte centrale (C)

Installez l'enceinte centrale entre les deux enceintes avant et sur ou sous le téléviseur, si l'ampli-tuner est raccordé à un téléviseur.

#### Enceintes surround (SL/SR)

Installez les enceintes surround directement sur les côtés ou légèrement en retrait de la position d'écoute. Alignez-les horizontalement à environ 1 m (3,2 pieds) au-dessus du niveau des oreilles.

#### Caisson de grave (SW)

Installez le caisson de grave quelque part entre les deux enceintes avant.

### Lors du raccordement d'un haut-parleur d'extrêmes graves

Sélectionnez le mode "SUBW ON".

1. Appuyez une seule fois sur la touche MANUAL SELECT de la télécommande de manière à ce que "SUBW OFF" apparaisse dans la fenêtre d'affichage.
2. Appuyez sur la touche TUNING  $\checkmark$  dans les 4 secondes ou tournez MULTI JOG vers la gauche pour afficher "SUBW ON".

Si un haut-parleur d'extrêmes graves n'est pas raccordé, veillez à sélectionner "SUBW OFF".

Affichez "SUBW ON" à l'étape 1 et appuyez sur la touche TUNING  $\wedge$  ou tournez MULTI JOG vers la droite à l'étape 2.

### REMARQUE

Le son des haut-parleurs d'ambiance ou du haut-parleur central dépend du réglage de DOLBY SURROUND ou DSP.

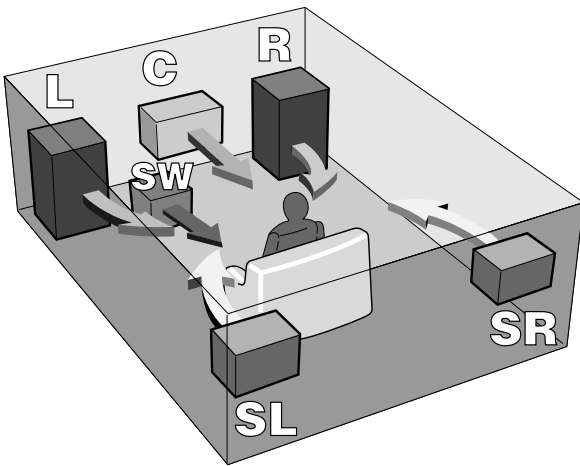

## RACCORDEMENT DES ANTENNES FOURNIES ②

Raccordez l'antenne FM aux bornes FM 75  $\Omega$  et l'antenne AM aux bornes AM LOOP.

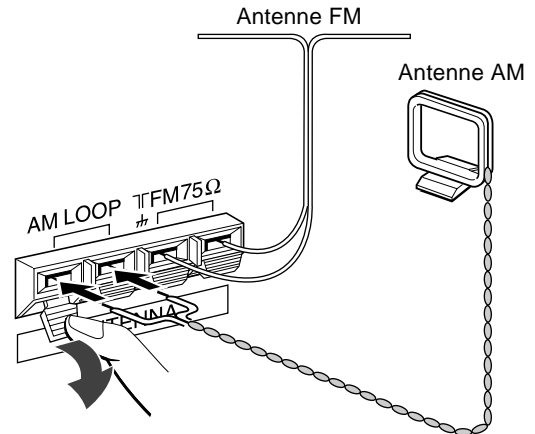

### Pour poser l'antenne cadre AM sur une surface

Insérez la saillie dans la rainure comme indiqué sur l'illustration.

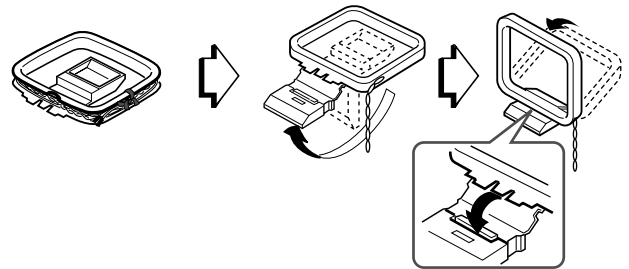

### Pour positionner les antennes

#### Antenne fil FM:

Étendez-la à l'horizontale de manière à former un T et fixez ses extrémités au mur.

#### Antenne cadre AM:

Faites-la pivoter pour trouver la meilleure direction.

### REMARQUE

- Ne pas approcher l'antenne FM d'objets métalliques ou de tringles de rideaux.
- Ne pas approcher l'antenne AM d'autres appareils, de l'ampli-tuner, du cordon secteur ou des cordons d'enceintes, car elle pourrait capter du bruit.
- Ne pas dérouler le fil de l'antenne cadre AM.

## RACCORDEMENT D'UNE ANTENNE EXTERIEURE

Pour garantir une réception FM de qualité, il est conseillé d'utiliser une antenne extérieure. Raccordez l'antenne extérieure aux bornes FM 75  $\Omega$ .

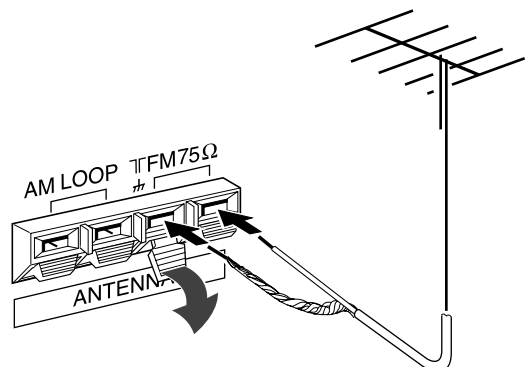

## A PROPOS DE LA TELECOMMANDE

### Mise en place des piles

Enlevez le couvercle du logement des piles au dos de la télécommande et insérez deux piles R6 (format AA).

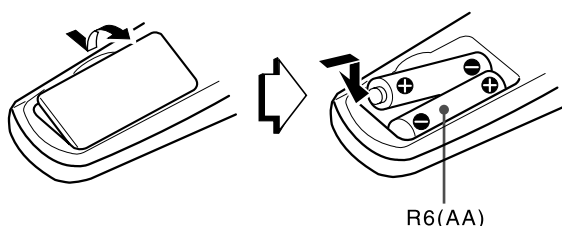

### Remplacement des piles

La portée maximale de la télécommande, c'est-à-dire la distance entre la télécommande et le capteur de l'ampli-tuner, devrait être de 5 mètres (16 pieds). Quand la portée est réduite, remplacez les piles par des neuves.

### Utilisation de la télécommande

Les instructions de ce mode d'emploi indiquent la plupart du temps les touches de l'appareil.

#### Quelques touches ont deux fonctions.

- Pour utiliser la fonction indiquée sur la touche, ou sur la plaque en noir, appuyez simplement sur la touche.
- Pour utiliser la fonction indiquée sur la plaque en vert, appuyez sur la touche tout en appuyant sur la touche SHIFT.

#### Important

- La touche **ENTER** de la télécommande **ne se substitue pas à la touche ENTER de l'appareil principal**. Cette touche est destinée à exploiter le lecteur DVD uniquement (voir la colonne de droite.)
- En principe, les touches **TUNING UP** et **DOWN** de la télécommande se substituent aux touches **▲** et **▼** de l'appareil principal. Appuyez sur la touche tout en appuyant sur la touche **SHIFT**.

### Pour sélectionner la fonction (source audio) au moyen de la télécommande

Appuyez plusieurs fois sur la touche **FUNCTION**. La fonction change cycliquement.

#### REMARQUE

- Si vous prévoyez de ne pas utiliser l'ampli-tuner pendant une certaine période, enlevez les piles de la télécommande pour éviter toute fuite de l'électrolyte des piles.
- La télécommande risque de ne pas fonctionner correctement quand:
  - La ligne de vue entre la télécommande et le capteur de télécommande dans l'afficheur est exposée à une lumière intense, par exemple la lumière directe du soleil.
  - D'autres télécommandes sont utilisées à proximité (télécommande de téléviseur, par ex.).

### Utilisation des lecteurs CD ou DVD AIWA à l'aide de la télécommande

Vous pouvez contrôler les fonctions de base des lecteurs CD ou DVD AIWA à l'aide de la télécommande. En principe, les touches décrites ci-dessous ont la même fonction que celles des lecteurs DVD ou CD.

Pour plus de détails, reportez-vous au mode d'emploi du lecteur.

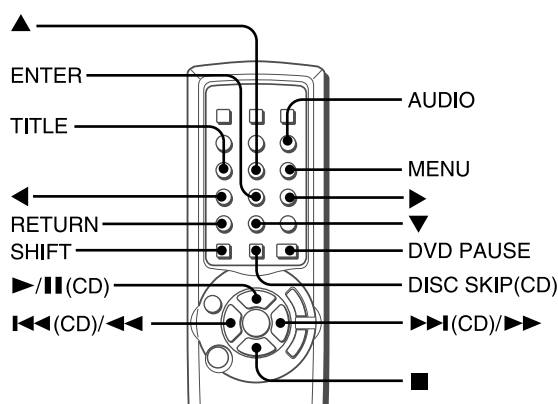

### Utilisation des lecteurs DVD et CD

Appuyez sur la touche suivante.

**▶/||** - Lance la lecture. La touche introduit également une pause de lecture **CD**.

**<<<, >>>** - Recherche une plage. Maintenez la touche enfoncée.

**<<<, >>>** - Ignore une plage du **CD**. Appuyez plusieurs fois sur la touche.

**■** - Arrête la lecture.

### Utilisation des lecteurs DVD

Appuyez sur la touche suivante tout en appuyant sur la touche **SHIFT**.

Touche **▲, ▼, ◀, ▶** (haut, bas, gauche ou droite) - Déplace le curseur pour sélectionner un programme, etc.

Touche **AUDIO** - Change une piste audio (langue etc.)

Touche **ENTER** - Entre le programme sélectionné, etc.

Touche **TITLE** ou **MENU** - Entre le titre ou l'écran de menu.

Touche **RETURN** - Retourne au mode précédent, etc.

**DVD PAUSE** - Introduit une pause de lecture d'un DVD.

### Utilisation des lecteurs CD

Appuyez sur la touche suivante.

**DISC SKIP (CD)** - Ignore un disque dans le changeur CD.

# AVANT DE COMMENCER

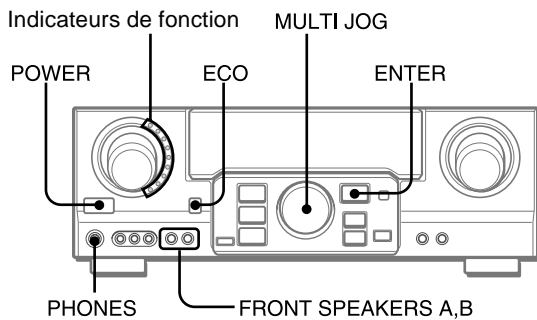

## Pour mettre l'ampli-tuner sous tension

### Appuyez sur la touche POWER.

Le fonctionnement est possible après quatre secondes. Le niveau de VOL (volume) et le nom de la fonction s'affichent l'un après l'autre pendant les quatre premières secondes.

L'indicateur de fonction sélectionné s'allume en rouge.

### Pour changer la luminosité de l'affichage

- 1 Appuyez plusieurs fois sur ECO jusqu'à ce que "DIM MODE" s'affiche.
- 2 En l'espace de 4 secondes, appuyez sur la touche ENTER.
- 3 En l'espace de 4 secondes, tournez MULTI JOG pour sélectionner le mode d'atténuation comme ci-dessous.

Le mode se règle automatiquement après 4 secondes. Il se règle également si vous appuyez sur la touche ENTER dans un délai de 4 secondes après l'étape 3.

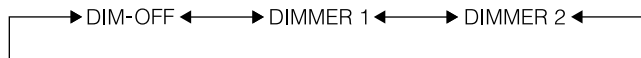

DIM-OFF: Afficheur normal

DIMMER 1: Eclairage de l'afficheur atténué.

DIMMER 2: Eclairage de l'afficheur plus atténué qu'avec DIMMER 1. L'indicateur de fonction s'éteint.

### Utilisation d'un casque d'écoute

Raccordez un casque d'écoute à fiche standard stéréo (ø6,3 mm, 1/4 pouce) à la prise PHONES. N'oubliez pas de désactiver les touches FRONT SPEAKERS A et B (■ OFF/arrêt), sinon le son sera fourni par les enceintes.

### REMARQUE

Si le casque d'écoute est branché:

- Le système Dolby Pro Logic ou DSP est automatiquement désactivé
- Le mode Dolby Digital Surround est remplacé par le mode "2chSTEREO (2CH DOWM MAX)"

### Sélection de la paire d'enceintes avant

Pour utiliser la paire d'enceintes A: Réglez la touche FRONT SPEAKERS A sur ■ ON (marche).

Pour utiliser la paire d'enceintes B: Réglez la touche FRONT SPEAKERS B sur ■ ON (marche).

Pour utiliser les deux paires d'enceintes: Réglez les deux touches sur ■ ON (marche).

Réglez ces touches sur ■ OFF (arrêt) pour mettre une paire d'enceintes, ou les deux, hors service.

### REMARQUE

Comme les paires d'enceintes avant A et B sont raccordées en série:

- le son est légèrement réduit quand vous utilisez les deux paires d'enceintes
- aucun son n'est audible si les touches FRONT SPEAKERS A et B sont enclenchées (■ ON/marche) mais qu'une seule paire d'enceintes est raccordée

Pour éteindre l'ampli-tuner, appuyez sur l'interrupteur POWER.

## MODE D'ECONOMIE D'ENERGIE (ECO)

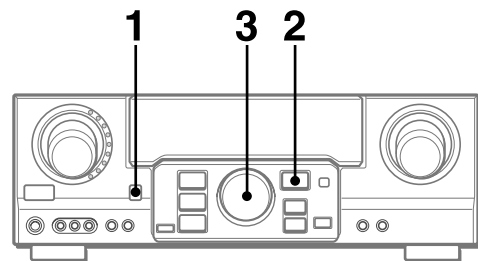

Activez l'ampli-tuner en mode ECO pour réduire la consommation d'électricité comme indiqué ci-dessous.

Le réglage par défaut du mode ECO est ON.

- Lorsque l'heure a été réglée, l'affichage de l'horloge disparaît immédiatement.
- Lorsque l'appareil est hors tension, toutes les fenêtres d'affichage s'éteignent et seul l'indicateur du côté gauche de la fenêtre d'affichage s'allume en rouge.

### Pour désactiver le mode ECO

- 1 Appuyez sur la touche ECO pour afficher ECO MODE alors que l'appareil est sous tension.
- 2 En l'espace de 4 secondes, appuyez sur la touche ENTER.
- 3 En l'espace de 4 secondes, tournez MULTI JOG pour sélectionner ECO OFF.

Le mode se règle automatiquement au bout de 4 secondes. Il se règle également si vous appuyez sur la touche ENTER dans un délai de 4 secondes après l'étape 3.

## REGLAGE PERSONNEL DU SON

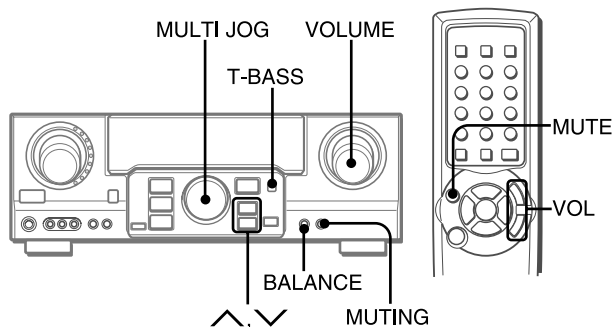

### REGLAGE DE VOLUME

Tournez la commande de VOLUME sur l'ampli-tuner ou appuyez sur les touches VOL de la télécommande.

Le niveau sonore est indiqué sur l'afficheur pendant quatre secondes. Il peut être réglé de 0 à 31 (MAX) mais il clignote s'il est réglé au-dessus du niveau 27.

Le niveau de volume reste mémorisé même après que l'appareil est hors tension. Toutefois, si l'appareil est mis hors tension lorsque le volume est réglé sur 17 ou plus, il est automatiquement ramené à 16 la prochaine fois que l'appareil est mis sous tension.

#### Pour ajuster la balance gauche/droite des enceintes avant

Appuyez sur la touche BALANCE pour afficher "L/R 0dB", puis appuyez de façon répétée sur la touche  $\wedge$  ou  $\vee$  ou tournez MULTI JOG en l'espace de quatre secondes.

Sachez que la balance des haut-parleurs avant pour DOLBY SURROUND est également modifiée.

#### Pour couper provisoirement le son

Appuyez sur la touche MUTING (MUTE) (-20 dB).

"MUTE ON" apparaît sur l'afficheur pendant quatre secondes. Quand le son est coupé, l'indicateur de fonction sélectionné clignote. Appuyez une nouvelle fois sur la touche MUTING pour rétablir le son.

## SYSTEME SUPER T-BASS

Le système T-BASS sert à renforcer le réalisme des basses fréquences.

#### Appuyez sur la touche T-BASS.

A chaque pression, le niveau change. Sélectionnez un des trois niveaux, ou la position d'annulation si vous préférez.

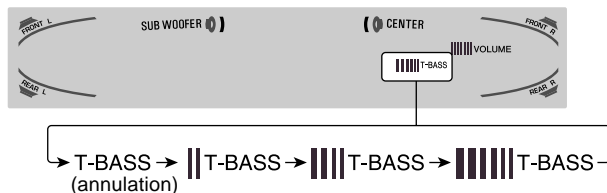

### REMARQUE

Le son des basses fréquences peut présenter des distorsions quand le système T-BASS est utilisé avec un disque ou une cassette sur lesquels les graves sont amplifiés d'origine. Dans ce cas, mettez le système T-BASS hors service.

## REGLAGE DU SON PENDANT L'ENREGISTREMENT

Vous pouvez varier à volonté le volume de sortie et le timbre des enceintes ou du casque sans changer le niveau d'enregistrement.

# EGALISEUR GRAPHIQUE ELECTRONIQUE

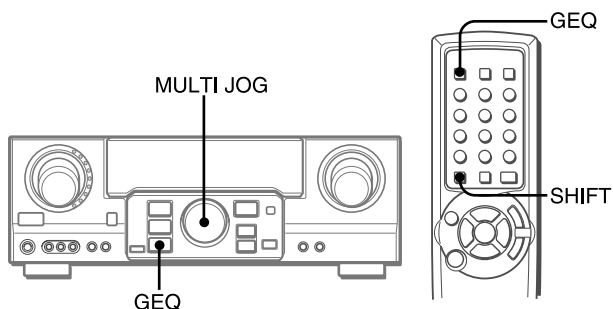

L'ampli-tuner présente les cinq modes d'égalisation suivants.

**ROCK:** Son puissant avec accentuation des aigus et des graves

**POP:** Présence améliorée des voix et des médiums

**JAZZ:** Accentuation des basses fréquences pour la musique de type jazz

**CLASSIC:** Son plus riche avec des graves lourds et des aigus fins

**BGM:** Son calme avec graves et aigus supprimés

**Appuyez sur la touche GEQ (égaliseur graphique) et tournez MULTI JOG jusqu'à ce que le mode d'égalisation voulu s'affiche.**

Les modes GEQ s'affichent de manière cyclique comme ci-après.



Le nom du mode sélectionné s'affiche pendant quatre secondes et l'indicateur GEQ s'allume.



Mode sélectionné

## Pour annuler le mode sélectionné

Appuyez sur la touche GEQ pour afficher le nom de mode GEQ et appuyez ensuite à nouveau sur cette touche dans les 4 secondes. "GEQ OFF" apparaît sur l'afficheur.

## Pour sélectionner le mode avec la télécommande

Appuyez plusieurs fois sur la touche GEQ tout en appuyant sur la touche SHIFT jusqu'à ce que le mode d'égalisation désiré s'affiche.

Cinq modes de présélection et "GEQ OFF" peuvent être sélectionnés.

# PROCESSEUR D'AMBIANCE

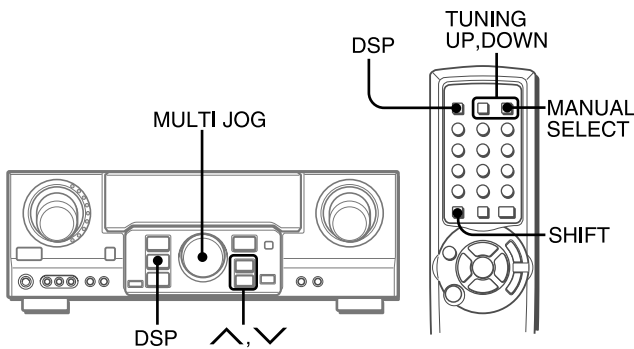

Les circuits du processeur d'ambiance (DSP) peuvent recréer l'effet de sons réfléchis par les murs et les plafonds, pour simuler la présence d'un environnement particulier. L'appareil propose 10 modes de présélection DSP. Certains d'entre eux sont accompagnés du mode de présélection GEQ correspondant et vous pouvez également sélectionner ou désactiver le GEQ pour s'adapter à vos préférences.

**Appuyez sur la touche DSP et tournez MULTI JOG jusqu'à ce que le mode DSP voulu s'affiche.**

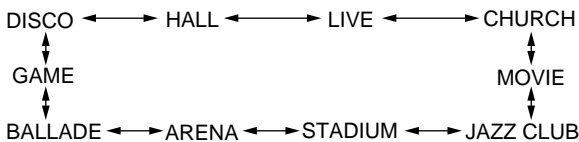

Le nom du mode sélectionné s'affiche pendant quatre secondes et l'indicateur DSP s'allume. Lorsque le mode DSP sélectionné est accompagné du mode GEQ correspondant, l'indicateur GEQ s'allume également.



Mode sélectionné

## Quand la source de musique est monophonique

Le système DSP risque de ne pas fonctionner normalement.

## Pour annuler le mode sélectionné

Appuyez sur la touche DSP pour afficher le nom de mode DSP et appuyez ensuite à nouveau sur cette touche dans les 4 secondes. "DSP OFF" apparaît sur l'afficheur. Même si vous annulez le mode DSP sélectionné, le mode GEQ correspondant ou sélectionné reste actif.

## Pour sélectionner le mode avec la télécommande

- 1 Appuyez sur la touche DSP.
- 2 Dans les 4 secondes qui suivent, appuyez sur la touche TUNING UP ou DOWN à plusieurs reprises tout en maintenant la touche SHIFT enfoncée jusqu'à ce que le mode DSP souhaité soit affiché.

Dix modes de présélection peuvent être sélectionnés.

Pour changer de mode rapidement, maintenez la touche TUNING UP ou DOWN enfoncée pendant que vous appuyez sur la touche SHIFT.

## Pour ajuster le volume et la balance des enceintes surround

Appuyez trois fois sur la touche MANUAL SELECT de la télécommande de manière à ce que "SUR 0dB" pendant que le système DSP est allumé. Puis, appuyez plusieurs fois de suite sur la touche ^ ou v ou tournez MULTI JOG dans les quatre secondes.

### REMARQUE

Le système DSP surround est automatiquement annulé et ne peut pas être activé lorsque les écouteurs sont branchés.

# SELECTION D'UNE SOURCE AUDIO OU VIDEO

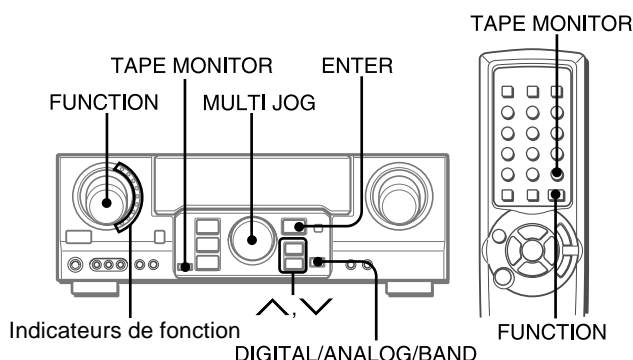

## 1 Sélectionnez la source de programme.

Tournez le sélecteur FUNCTION ou appuyez sur la touche TAPE MONITOR. L'indicateur de la fonction sélectionnée clignote en rouge.

Pour écouter ou regarder	L'indicateur en rouge
une cassette	TAPE MONITOR
la radio	TUNER
un disque analogique	PHONO
la télévision, etc.	CD
un disque compact	AUX
une cassette vidéo	VIDEO 1/DVD/MD, VIDEO 2/LD/TV, VIDEO 3
un LD ou la télévision câble	VIDEO 2/LD/TV
un MD ou DVD	VIDEO 1/DVD/MD

Les fonctions à sélectionner (excepté PHONO) dépendent de l'appareil raccordé aux bornes d'entrée du panneau arrière de l'appareil.

### A sélectionner avec la télécommande

Appuyez plusieurs fois de suite sur la touche TAPE MONITOR ou FUNCTION.

#### REMARQUE

Quand vous utilisez un tourne-disque avec amplificateur égaliseur intégré, réglez l'interrupteur de l'amplificateur égaliseur sur arrât. Reportez-vous au mode d'emploi de la platine tourne-disque pour les détails.

## 2 Démarrez la source de programme sélectionnée.

## 3 Réglez le son.

### A propos de la source vidéo fournie au moniteur ou téléviseur



Source vidéo sélectionné

V1: VIDEO 1, V2: VIDEO 2, V3: VIDEO 3

La source vidéo sélectionnée est indiquée sur l'afficheur et le signal vidéo transmis par la prise MONITOR VIDEO OUT apparaît sur le téléviseur.

### Pour sélectionner la source vidéo

- 1 Tournez FUNCTION pour sélectionner PHONO, CD ou AUX.
- 2 Appuyez sur la touche ENTER pour afficher VIDEO 1.
- 3 Tournez MULTI JOG pour sélectionner VIDEO 2 ou VIDEO 3.

### Pour changer le nom affiché pour la touche VIDEO 1 et la touche VIDEO 2

Lorsque la fonction VIDEO 1 est sélectionnée, VIDEO 1 apparaît normalement. Vous pouvez le changer par DVD ou MD.

Appuyez sur la touche DIGITAL/ANALOG/BAND tout en maintenant la touche ENTER enfoncée, et relâchez la touche ENTER en premier.

Le nom affiché pour la fonction VIDEO 2 peut être changé en VIDEO 2, LD ou TV; lorsque la fonction VIDEO 2 est sélectionnée, appuyez sur la touche DIGITAL/ANALOG/BAND tout en maintenant la touche ENTER enfoncée, et relâchez la touche ENTER en premier.

### Pour sélectionner le mode "ANALOG" ou "DIGITAL" (Dolby Digital Surround) de la fonction VIDEO 1, VIDEO 2 ou VIDEO 3

Appuyez sur la touche DIGITAL/ANALOG/BAND lorsque l'entrée VIDEO 1, VIDEO 2 ou VIDEO 3 est sélectionnée. Le mode sélectionné "ANALOG" ou "DIGITAL" apparaît sur l'afficheur.

**Dans le mode DIGITAL:** L'équipement raccordé à la borne OPTICAL DIGITAL IN est sélectionné comme une source pour la fonction VIDEO 1 ou VIDEO 3 et l'équipement raccordé à la borne COAXIAL DIGITAL ON pour la fonction VIDEO 2. L'indicateur DIGITAL s'allume en rouge.

**Dans le mode ANALOG:** L'équipement raccordé aux bornes VIDEO 1/DVD/MD IN ou VIDEO 3 est sélectionné comme une source pour la fonction VIDEO 1 ou VIDEO 3 et l'équipement raccordé aux bornes VIDEO 2/LD/TV pour la fonction VIDEO 2.

#### REMARQUE

Le mode "DIGITAL" change pour le mode "ANALOG" quand vous appuyez sur la touche TAPE MONITOR.

### Quand l'indicateur "OVER LEVEL" s'allume

Cet appareil a un indicateur de crête OVER LEVEL. Si l'entrée des signaux analogiques de l'appareil raccordé est trop élevée, l'indicateur s'allume sur le côté droit de l'afficheur. Le cas échéant, ajustez le niveau d'entrée comme indiqué ci-dessous pour que l'indicateur disparaisse.

### Pour ajuster le niveau sonore de la source raccordée

Le niveau de sensibilité d'entrée de chaque fonction peut être ajusté (excepté les fonctions TUNER, VIDEO 1 (DIGITAL), VIDEO 2 (DIGITAL) et VIDEO 3 (DIGITAL)).

Quand le niveau de la source sonore raccordée est plus haut ou bas que celui de la radio, ajustez-le de la façon suivante.

## 1 Sélectionnez la fonction dont le niveau doit être ajusté.

Tournez FUNCTION ou appuyez sur la touche TAPE MONITOR et démarrez la lecture de la source.

## 2 Appuyez de façon répétée sur la touche ^ ou v.



Ajustez le niveau pour que l'indicateur "OVER LEVEL" ne s'allume pas sur l'afficheur.

- Le niveau peut être ajusté entre -6dB (MIN) et +8dB (MAX) par pas de 2dB. Ajustez le niveau de sorte que le son soit au même niveau que celui de la radio.
- Le niveau de sensibilité d'entrée de TAPE MONITOR peut être réglé sur 0dB ou -6dB.

## POUR ÉCOUTER UN DVD OU UN LD ENREGISTRÉ EN DOLBY DIGITAL SURROUND

Cet ampli-tuner est équipé d'un décodeur Dolby Digital et a des prises DIGITAL IN (OPTICAL et COAXIAL). Si un lecteur DVD ou LD est raccordé à la prise DIGITAL IN de l'ampli-tuner, vous bénéficierez d'un véritable son cinématographique lors de la lecture de disques enregistrés en Dolby Digital Surround.

### Préparatifs

- Assurez-vous que TAPE MONITOR n'est pas sélectionné. Si TAPE MONITOR est sélectionné, appuyez sur la touche TAPE MONITOR pour que "TAPE OFF" apparaisse sur l'afficheur.
- Lors du raccordement d'un lecteur LD équipé d'une prise AC-3 RF OUT, utilisez un démodulateur RF. Raccordez aussi les prises analogiques AUDIO OUT du lecteur LD à l'ampli-tuner pour l'écoute des différentes sources. Pour de plus amples informations, consultez les instructions du lecteur LD.

- 1 Tournez **FUNCTION** pour sélectionner **VIDEO 1 (VIDEO 2 ou VIDEO 3)** et appuyez plusieurs fois de suite sur la touche **DIGITAL/ANALOG/BAND** jusqu'à ce que l'indication "**DIGITAL**" s'affiche.



Le lecteur DVD (LD) raccordé à la prise OPTICAL (COAXIAL) DIGITAL IN est sélectionné comme source.

- 2 Commencez la lecture du DVD (LD) enregistré en Dolby Digital Surround.

L'indicateur "DOLBY DIGITAL" s'allume dans l'afficheur lorsque le train de bits du Dolby Digital Surround entre dans l'appareil.



Pour sélectionner le mode Dolby Digital Surround approprié pour vos enceintes, reportez-vous à "SELECTION DU DOLBY SURROUND" à la page 15.

### REMARQUE

- Quand TAPE MONITOR est sélectionné et l'indicateur TAPE MONITOR est allumé en rouge, "DIGITAL" ne peut pas être sélectionné.
- Quand un casque est branché, le mode Dolby Digital Surround devient automatiquement "2chSTEREO" et l'indicateur "2CH DOWNMIX" s'allume sur l'afficheur. Le mode ne peut être changé lorsque le casque d'écoute est branché, même en appuyant sur la touche DOLBY SURROUND.
- Cet appareil supporte les signaux d'entrée du train de bits du Dolby Digital Surround et les signaux PCM linéaires dont la fréquence d'échantillonnage est de 32 kHz, 44,1 kHz et 48 kHz. Cet appareil ne peut pas lire les DVD dont la fréquence d'échantillonnage est de 96 kHz.
- Lorsque certains lecteurs DVD sont raccordés à l'ampli-tuner par les bornes DIGITAL IN, du bruit peut être audible pendant le fonctionnement du lecteur DVD: par ex. recherche de disque, saut de chapitre.

## ENREGISTREMENT D'UNE SOURCE AUDIO

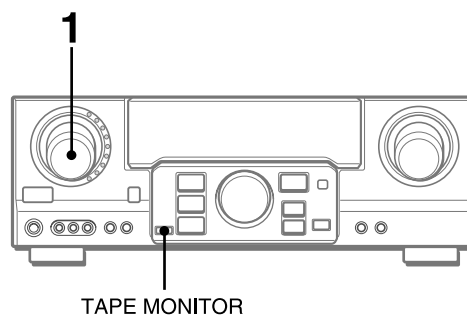

TAPE MONITOR

- 1 Sélectionnez la source de programme qui doit être enregistrée.

Tournez **FUNCTION**.

- 2 Mettez la platine à cassette ou l'enregistreur MD en mode d'enregistrement.

- 3 Démarrez la source de programme sélectionnée.

### Pour contrôler le son enregistré pendant l'enregistrement (quand la platine à cassette raccordée a trois têtes)

Appuyez sur la touche TAPE MONITOR. "TAPE ON" apparaît sur l'afficheur pendant quatre secondes, puis le nom de la source sélectionnée à l'étape 1 réapparaît. Pour cesser de contrôler le son, appuyez une nouvelle fois sur la touche pour que "TAPE OFF" apparaisse.

### REMARQUE

- Aucun système de contrôle du son n'agit sur l'enregistrement (voir page 8).
- Le son fourni aux prises DIGITAL IN ne peut pas être enregistré. Quand vous enregistrez le son du lecteur DVD, CD, MD ou LD, raccordez les prises analogiques AUDIO OUT du lecteur aux prises correspondantes AUDIO IN de l'ampli-tuner. Le son sera enregistré en stéréo sur 2 canaux.
- Pour enregistrer des sources audio à l'aide de l'enregistreur MD raccordé aux bornes VIDEO 1/DVD/MD AUDIO OUT, la source vidéo sélectionnée (voir page 11) doit être V2 ou V3. L'enregistrement ne peut se faire si V1 (VIDEO 1) est sélectionné et affiché dans la fenêtre.
- Le son fourni par la platine à cassette raccordé aux prises TAPE MONITOR IN ne peut pas être enregistré.



# ACCORD MANUEL

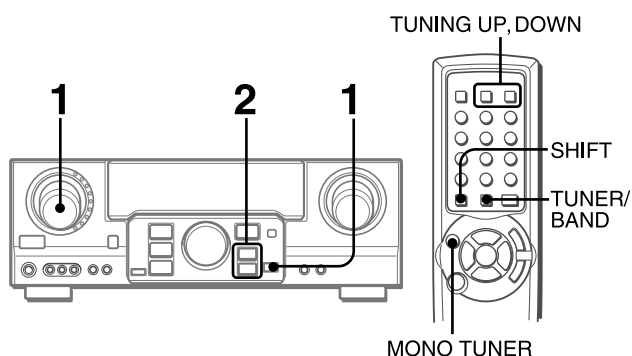

**1 Tournez FUNCTION pour sélectionner la fonction TUNER et appuyez plusieurs fois de suite sur DIGITAL/ANALOG/BAND pour sélectionner la bande voulue.**

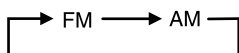

La fréquence est indiquée après le nom de la gamme et de la source vidéo (V1, V2 ou V3) pendant deux secondes.

**2 Appuyez sur  $\wedge$  ou  $\vee$  pour sélectionner une station.**

A chaque pression sur la touche, la fréquence change. Quand vous recevez une station, "TUNE" est affiché pendant deux secondes. Pendant la réception stéréo FM, ((Ⓜ)) est affiché.



### Lors de l'utilisation avec une télécommande

Appuyez sur la touche TUNER/BAND tout en appuyant sur la touche SHIFT à l'étape 1, et sur la touche TUNING DOWN ou UP tout en appuyant sur la touche SHIFT à l'étape 2.

### Pour rechercher une station rapidement sur l'appareil principal (recherche automatique)

Maintenez la touche  $\wedge$  ou  $\vee$  enfoncée jusqu'à ce que le syntoniseur commence à rechercher une station. Quand une station est accordée, la recherche s'arrête.

Pour arrêter la recherche automatique, appuyez sur la touche  $\wedge$  ou  $\vee$ .

Lors de l'utilisation de la télécommande, maintenez la touche TUNING UP ou DOWN enfoncée tout en appuyant sur la touche SHIFT.

- La recherche automatique peut ne pas s'arrêter sur les stations dont le signal est trop faible.

### Quand une émission FM stéréo est parasitée

Appuyez sur la touche MONO TUNER tout en appuyant sur la touche SHIFT de la télécommande de sorte que "MONO" apparaisse dans la fenêtre d'affichage.

Le bruit est réduit, mais la réception est monophonique.



Pour restaurer la réception stéréo, répétez l'opération ci-dessus pour faire apparaître "STEREO".

### Si la réception est parasitée

Eloignez l'appareil des autres appareils électriques, surtout des appareils audionumériques, ou éteignez les appareils qui génèrent des parasites.

### Pour changer l'intervalle d'accord AM

Le réglage par défaut de l'intervalle d'accord AM est de 10 kHz. Si vous utilisez cet ampli-tuner dans un pays où l'attribution des fréquences est de 9 kHz, changez l'intervalle d'accord.

Tout en tenant la touche DIGITAL/ANALOG/BAND enfoncée, appuyez sur l'interrupteur POWER.

Pour revenir à l'intervalle initial, refaites les mêmes opérations.

# PREREGLAGÉ DES STATIONS

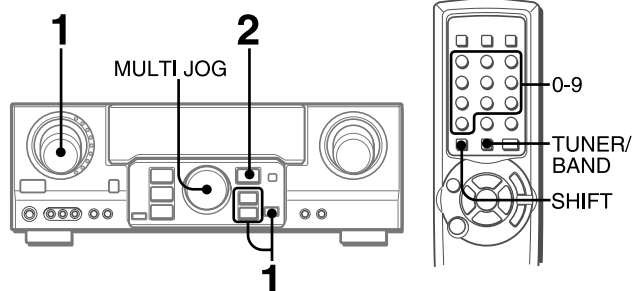

L'ampli-tuner peut mémoriser en tout 32 stations. Quand une station est mémorisée, un numéro de préréglage est affecté à cette station. Utilisez le numéro de préréglage pour accorder directement la station préréglée.

**1 Tournez FUNCTION pour sélectionner la fonction TUNER et appuyez plusieurs fois de suite sur la touche DIGITAL/ANALOG/BAND pour sélectionner la bande désirée. Appuyez ensuite sur la touche  $\wedge$  ou  $\vee$  pour sélectionner une station.**

**2 Appuyez sur la touche ENTER pour sauvegarder la station.**

Un numéro de présélection assigné à la station, à commencer par 1 dans l'ordre consécutif pour chaque bande, apparaît dans la fenêtre d'affichage pendant deux secondes.



**3 Refaites les opérations 1 et 2.**

Aucune station supplémentaire ne sera stockées et "FULL" apparaîtra si un total de 32 stations a déjà été sauvegardé pour toutes les bandes.

## REMARQUE

Quand vous changez l'intervalle d'accord AM, toutes les stations préréglées sont supprimées. Vous devez les préréglage une nouvelle fois.

# ACCORD DES STATIONS PREREGLEES

**1 Tournez FUNCTION pour sélectionner la fonction TUNER et appuyez plusieurs fois de suite sur la touche DIGITAL/ANALOG/BAND pour sélectionner une bande.**

**2 Tournez MULTI JOG pour sélectionner un numéro préréglé.**

## Lors de l'utilisation avec une télécommande

Appuyez sur la touche TUNER/BAND tout en appuyant sur la touche SHIFT pour sélectionner une bande, puis appuyez sur les touches numériques pour sélectionner un numéro de présélection.

Exemple:

Pour sélectionner le numéro de présélection 25, appuyez sur 2 et 5.

Pour sélectionner le numéro de présélection 7, appuyez sur 0 et 7.

## Pour supprimer une station préréglée

Sélectionnez le numéro de la station préréglée à supprimer. Appuyez ensuite sur la touche ENTER et appuyez de nouveau dessus dans les quatre secondes.

Le numéro de toutes les autres stations préréglées suivantes dans cette bande diminuent d'une unité.

Cet appareil est équipé non seulement d'un décodeur Dolby Pro Logic mais aussi d'un décodeur Dolby Digital.

L'ampli-tuner combiné aux enceintes surround et à l'enceinte centrale (standard) assurent un véritable son cinématographique. A la lecture de disques ou cassettes vidéo enregistrés avec le système Dolby Pro Logic ou Dolby Digital Surround, un son extrêmement réaliste enveloppe l'auditeur et crée un divertissement audiovisuel inédit.

Le réglage indépendant des cinq canaux permet à l'auditeur de bénéficier d'un son tel que l'on peut en faire l'expérience au cinéma. Les voix sont reproduites par le champ sonore avant et central, tandis que l'ambiance, par exemple bruits de voitures ou de la foule, enveloppe de toute part et recrée une atmosphère incroyablement réaliste. Veuillez lire attentivement ce qui suit pour "accorder" la sortie du système en fonction des caractéristiques de votre salle d'écoute.

**Vérifiez les points suivants:**

- Avant d'obtenir un son **DOLBY SURROUND**, ajustez les niveaux sonores des enceintes pour que la balance soit correcte. (voir page 16).
- Assurez-vous que les enceintes ont été raccordées et installées correctement (voir pages 4 et 5).
- Assurez-vous que le téléviseur et l'appareil vidéo sont raccordés correctement (voir page 3).
- Assurez-vous que le disque ou la cassette vidéo, etc. sont enregistrés avec le système Dolby Pro Logic ou Dolby Digital Surround.

## SELECTION DU DOLBY SURROUND

Les modes et réglages optimaux du Dolby Digital Surround et Dolby Pro Logic dépendent du type et de l'emplacement des enceintes.

Nous conseillons d'utiliser des haut-parleurs Aiwa en option tels que des SX-AVR2900 pour tous les canaux.

Vérifiez le type d'enceintes utilisées et leur emplacement, puis sélectionnez le mode en conséquence.

**Mode conseillé**

**[Dolby Digital Surround]**

	Enceinte centrale		
	Grande dimension	Petite dimension	Sans enceinte
Enceintes surround (enceintes arrière)	DOLBY D-WIDE	DOLBY D-NORMAL	PHANTOM
Sans enceintes surround	3 STEREO-WIDE	3 STEREO-NORMAL	2chSTEREO

**[Dolby Pro Logic]**

	Enceinte centrale		
	Grande dimension	Petite dimension	Sans enceinte
Enceintes surround (enceintes arrière)	PRO LOGIC-WIDE	PRO LOGIC-NORMAL	PHANTOM
Sans enceintes surround	3 STEREO-WIDE	3 STEREO-NORMAL	-

**Mode PHANTOM:** Sélectionnez ce mode si vous ne raccordez pas d'enceinte centrale. Les signaux du canal central sont redistribués sur les enceintes avant gauche et droite.

**Mode 3 STEREO:** Sélectionnez ce mode si vous ne raccordez pas d'enceintes surround.

## POUR SELECTIONNER UN MODE DOLBY SURROUND

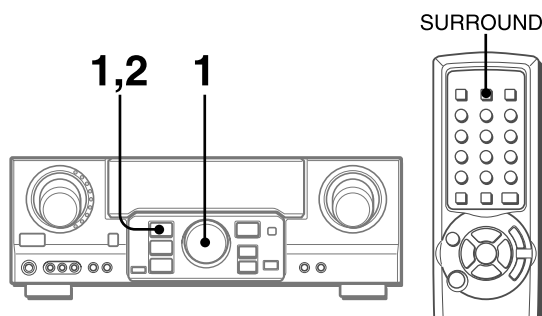

**Préparatifs**

- Pour sélectionner un mode Dolby Digital Surround, choisissez la fonction VIDEO 1 (DIGITAL), VIDEO 2 (DIGITAL) ou VIDEO 3 (DIGITAL) (voir page 12) et reproduisez un disque enregistré en Dolby Digital Surround avant de sélectionner le mode.
- Pour sélectionner un mode Dolby Pro Logic, sélectionnez la fonction sauf VIDEO 1 (DIGITAL), VIDEO 2 (DIGITAL) et VIDEO 3 (DIGITAL).

**1 Appuyez sur la touche DOLBY SURROUND et tournez MULTI JOG pour sélectionner le mode approprié.**

Le nom du mode sélectionné apparaît sur l'afficheur.

**[Dolby Digital Surround]**

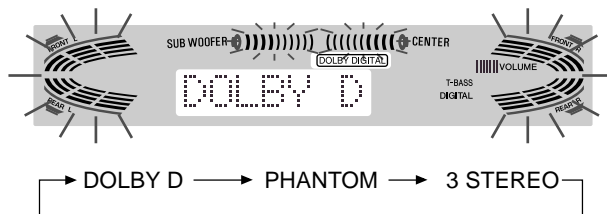

Pour sélectionner le mode 2chSTEREO, appuyez plusieurs fois de suite sur la touche DOLBY SURROUND jusqu'à ce que "2chSTEREO" apparaisse.

**REMARQUE**

Sélectionnez le mode Dolby Digital Surround pendant la lecture d'une source enregistrée en Dolby Digital Surround.

**[Dolby Pro Logic]**

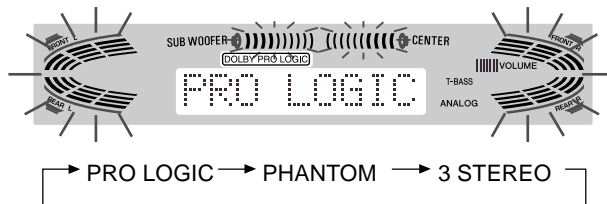

2 Appuyez une nouvelle fois sur la touche DOLBY SURROUND et tenez la touche enfoncée jusqu'à ce que le mode d'enceinte centrale que vous voulez sélectionner apparaisse. (Excepté les modes 2chSTEREO et PHANTOM.)

"NORMAL" et "WIDE" apparaissent tour à tour sur l'afficheur.

**Lorsque vous utilisez la télécommande**

Appuyez plusieurs fois de suite sur la touche SURROUND pour sélectionner le mode et maintenez-la enfoncée pour sélectionner le mode de haut-parleur central.

**REMARQUE**

- Avec certaines sources sonores ou dans certaines conditions d'écoute, vous n'obtiendrez pas l'effet surround bien que Dolby Digital Surround ou le Dolby Pro Logic ait été sélectionné.
- L'effet Dolby Digital Surround ou Dolby Pro Logic ne peut pas être obtenu avec les disques non enregistrés en Dolby Digital Surround ou Dolby Pro Logic. Dans ce cas, utilisez à la place le système surround DSP (voir page 10).
- Quand un casque est branché:
  - Le système Dolby Pro Logic est automatiquement annulé.
  - Le mode Dolby Digital Surround est automatiquement remplacé par "2chSTEREO".
- Quand un casque est branché:
  - Le Dolby Pro Logic ne peut pas être activé.
  - Le mode ne peut être changé.

## REGLAGE DE LA BALANCE DU NIVEAU DES ENCEINTES

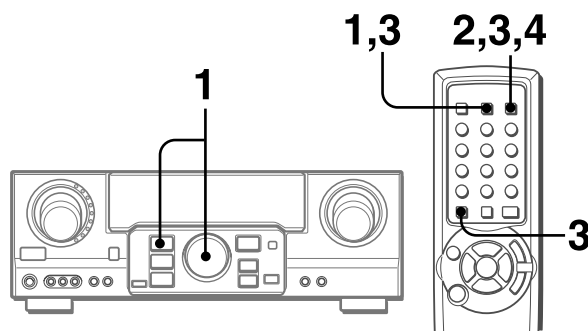

L'ampli-tuner intègre un générateur de signaux d'essai appelé séquenceur de bruit pour faciliter le réglage de la balance des cinq canaux.

Le séquenceur fournit un signal qui passe d'un canal à l'autre, permettant ainsi d'effectuer simplement un réglage du niveau sonore pour obtenir le même niveau apparent pour chaque canal à la position d'écoute.

**1 Sélectionnez le mode Dolby Digital Surround (sauf "2chSTEREO") ou Dolby Pro Logic en fonction de la configuration actuelle des enceintes.**

(Voir page 15.)

**2 Maintenez la touche MANUAL SELECT de la télécommande enfoncée pendant environ deux secondes jusqu'à ce que "L" de "L/R 0dB" se mette à clignoter.**

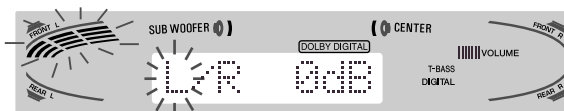

Un signal est envoyé à chaque canal dans l'ordre suivant:

**Mode DOLBY D (PRO LOGIC) NORMAL ou WIDE**

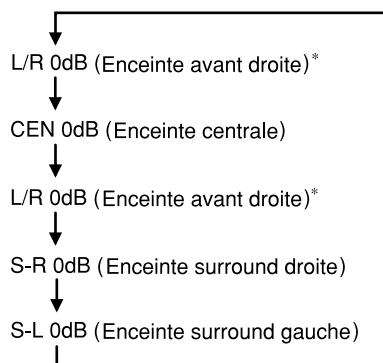

Continuer page suivante

## Mode PHANTOM

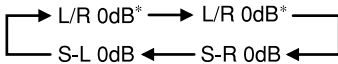

## Mode 3 STEREO NORMAL ou WIDE

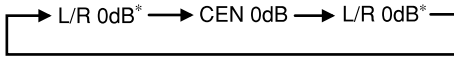

\* "L" ou "R" clignote pour indiquer l'enceinte avant d'où sort le bruit rose.

### 3 Ajustez le niveau sonore de l'enceinte centrale et des enceintes surround.

Pendant que "CEN", "S-L" ou "S-R" clignote dans la fenêtre d'affichage, appuyez sur la touche TUNING UP ou DOWN tout en appuyant sur la touche SHIFT de la télécommande de sorte que le niveau sonore des haut-parleurs central ou surround corresponde à celui des haut-parleurs avant.

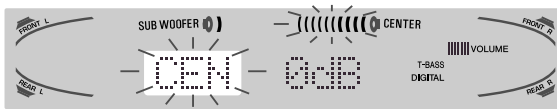

La balance des enceintes avant peut être également ajustée quand "L/R" est affiché.

#### REMARQUE

La touche  $\wedge$  ou  $\vee$  de l'appareil principal ne peut être utilisée.

### 4 Appuyez une nouvelle fois sur la touche MANUAL SELECT pour arrêter le signal.

#### REMARQUE

Lors du réglage de la balance des niveaux d'enceintes dans le mode Dolby Digital Surround, le niveau du Dolby Pro Logic est également changé et inversement.

#### A propos des canaux

Les enceintes gauche et droite créent l'effet stéréo.

Le haut-parleur central permet un positionnement précis du son dans un vaste champ sonore.

Les enceintes surround arrière augmentent la "profondeur" du champ sonore.

### Pour changer le temps de retard des enceintes surround ou de l'enceinte centrale quand le mode Dolby Digital Surround ou Dolby Pro Logic est utilisé

Quand le mode Dolby Digital Surround (excepté "2chSTEREO") ou Dolby Pro Logic est activé, appuyez plusieurs fois de suite sur la touche MANUAL SELECT de la télécommande de façon à ce que "CEN 0mS" ou "SUR 5mS" (SUR 20mS) s'affiche. Appuyez ensuite dans les quatre secondes sur la touche  $\wedge$  ou  $\vee$  ou tournez MULTI JOG. Le temps de retard change de la façon suivante.

#### [Enceinte centrale]

Ajustez le temps de retard de sorte que les répliques (voix dans un film) soient nettes et naturelles.

Le temps de retard de l'enceinte centrale a été réglé initialement sur 0 ms (millisecondes). Il peut être réglé entre 0 et 5 ms par paliers de 1 ms.

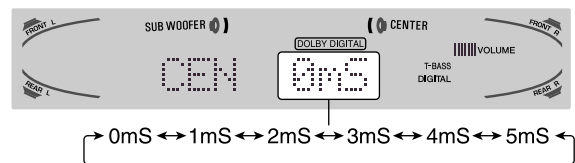

#### [Enceintes surround]

Ajustez le temps de retard selon vos préférences.

#### Dolby Digital Surround

Le temps de retard des enceintes a été initialement réglé sur 5 ms. Il peut être réglé entre 0 et 15 ms par paliers de 5 ms.

#### Dolby Pro Logic

Le temps de retard des enceintes a été initialement réglé sur 20 ms. Il peut être réglé entre 15 et 30 ms par paliers de 5 ms.

#### REMARQUE

- Quand vous ajustez le temps de retard des enceintes surround ou de l'enceinte centrale pour le Dolby Digital Surround, celui du Dolby Pro Logic change aussi, et vice versa.
- Quand le temps de retard des enceintes surround du Dolby Digital Surround est réglé sur 0 ms (5ms, 10 ms ou 15 ms) celui du Dolby Pro Logic est réglé sur 15 ms (20 ms, 25 ms ou 30 ms), et inversement.

#### Pour ajuster la balance des niveaux d'enceintes pendant l'écoute de la source

La balance des niveaux des enceintes peut être changée après le réglage avec le séquenceur de bruit. La balance peut être changée quand le système Dolby Digital Surround ou Dolby Pro Logic est activé.

- 1 Reproduisez un disque ou une cassette vidéo enregistré avec le Dolby Pro Logic ou Dolby Digital Surround.
- 2 Appuyez plusieurs fois de suite sur la touche MANUAL SELECT de la télécommande de façon à ce que "L/R", "CEN", "S-L" ou "S-R" apparaisse sur l'afficheur.
- 3 Appuyez sur la touche  $\wedge$  ou  $\vee$  ou tournez MULTI JOG pendant que le nom de l'enceinte à régler est affiché.

# REGLAGE DU SON DOLBY DIGITAL SURROUND

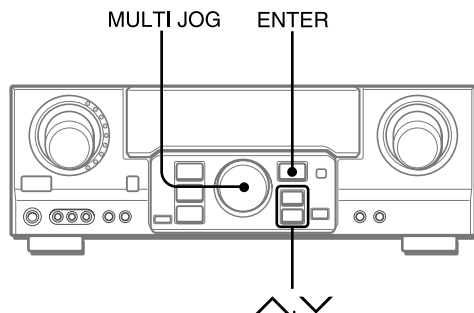

## REGLAGE DE L'EFFET SONORE DANS LES BASSES FRÉQUENCES (LFE)

Les disques enregistrés avec le système Dolby Digital Surround contiennent des signaux spéciaux, appelés LFE, qui servent à amplifier l'effet sonore dans les basses fréquences. Les signaux LFE sont enregistrés sur certaines parties du disque et fournis par le caisson de grave raccordé pour produire un son grave omniprésent.

Le niveau sonore des signaux LFE peut être ajusté en fonction des enceintes raccordées quand le Dolby Digital Surround est activé.

### Préparation

- Lors du raccordement d'un haut-parleur d'extrêmes graves, sélectionnez "SUBW ON" (voir page 5).
- Lisez un disque enregistré en Dolby Digital Surround.

1 Appuyez sur la touche  $\wedge$  ou  $\vee$  et maintenez la pression jusqu'à ce que "LFE" soit affiché.

2 Appuyez plusieurs fois de suite sur la touche  $\wedge$  ou  $\vee$  ou tournez MULTIJOG pour ajuster le niveau LFE.

L'appareil a été initialement réglé sur 0 dB (maximum) et peut être ajusté de la façon suivante.

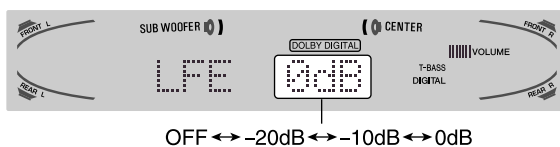

Lors de la sélection de "SUBW OFF", les signaux LFE sont répartis sur d'autres haut-parleurs.

## REGLAGE DE LA PLAGE DYNAMIQUE

La plage dynamique du Dolby Digital Surround peut être ajustée. Cet appareil a été réglé initialement sur le mode "STD" (standard).

1 Pendant que Dolby Digital Surround est activé, appuyez sur la touche ENTER et maintenez-la enfoncée jusqu'à ce que "MID NIGHT THEATER" défile dans la fenêtre d'affichage.

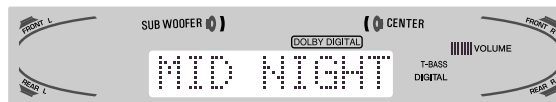

2 Appuyez sur la touche  $\wedge$  ou  $\vee$  ou tournez MULTI JOG pour sélectionner le mode "MAX", "STD" ou "MIN".

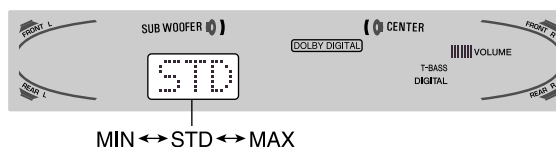

### [MIN]

Vous pouvez bénéficier de toute la plage dynamique du son comme au cinéma.

### [STD]

Position originale. C'est la position recommandée par les producteurs de films pour la lecture domestique.

### [MAX]

Sélectionnez ce mode lors d'une lecture à faible volume. Il s'agit du mode utilisé avec le réglage de nuit.

## REGLAGE DE L'HORLOGE

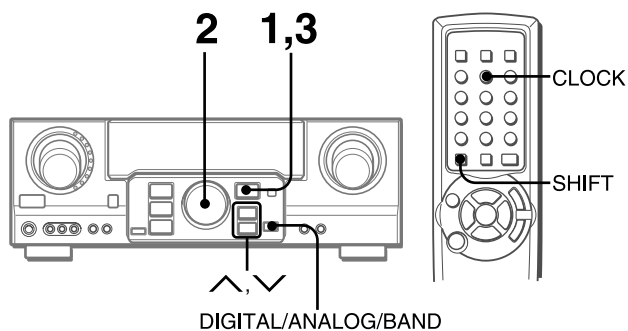

Quand le cordon secteur est raccordé au secteur pour la première fois, l'horloge clignote sur l'afficheur.

Réglez-la de la façon suivante quand l'ampli-tuner est éteint.

### 1 Appuyez sur la touche ENTER.

L'afficheur devient légèrement plus lumineux.



### 2 Dans les 4 secondes, tournez MULTI JOG pour désigner l'heure et la minute.

L'heure avance lorsque vous tournez vers la droite et diminue lorsque vous tournez vers la gauche.

La touche  $\wedge$  ou  $\vee$  de l'appareil principal est également disponible. Appuyez plusieurs fois de suite sur la touche.

Maintenez-la enfoncée pour changer l'heure rapidement par incréments de 10 minutes.

### 3 Appuyez sur la touche ENTER.

L'horloge démarre à partir de 00 seconde.

#### REMARQUE

#### Lors du premier réglage de l'horloge après l'achat

Toutes les indications de la fenêtre d'affichage disparaissent. La raison en est que le mode d'économie d'énergie de l'appareil est activé; il ne s'agit pas d'un dysfonctionnement.

Le mode d'économie d'énergie peut être annulé. Pour plus de détails, voir page 7.

#### Pour remettre l'horloge à l'heure

Appuyez sur l'interrupteur POWER pour mettre l'ampli-tuner hors tension. Exécutez les étapes 1 à 3 ci-dessus.

#### Pour afficher l'heure actuelle

Appuyez sur la touche CLOCK tout en appuyant sur la touche SHIFT de la télécommande. L'horloge s'affiche pendant 4 secondes.

#### Pour passer au standard de 24 heures

Affichez l'heure actuelle et appuyez sur la touche DIGITAL/ANALOG/BAND de l'appareil dans les 4 secondes.

Répétez la même opération pour rétablir le standard de 12 heures. Dans le standard 12 heures, "AM 12:00" indique minuit et "PM12:00" indique midi.

#### Si l'affichage de l'heure clignote quand l'ampli-tuner est hors tension

Il y a eu une interruption de courant. L'horloge doit être remise à l'heure.

Si l'alimentation est interrompue pendant plus de 24 heures, tous les réglages mémorisés après l'achat doivent être de nouveau effectués.

## REGLAGE DE LA MINUTERIE D'ARRET

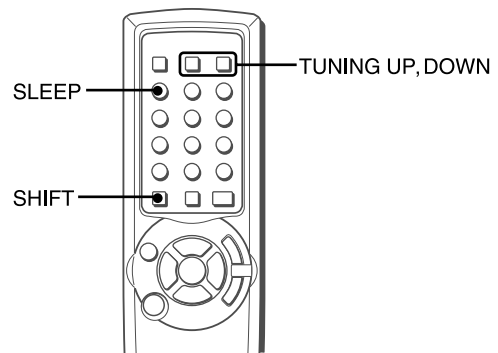

L'ampli-tuner peut être automatiquement mis hors tension à une heure précise.

### Appuyez sur la touche SLEEP tout en appuyant sur la touche SHIFT de la télécommande.



L'appareil se mettra hors tension dans les 60 minutes qui suivent.

### Pour désigner le temps de fonctionnement jusqu'à la mise hors tension

Dans les 4 secondes qui suivent l'opération ci-dessus, appuyez plusieurs fois sur la touche TUNING DOWN ou UP tout en appuyant sur la touche SHIFT.

Vous pouvez modifier le temps entre 5 et 240 minutes par intervalles de 5 minutes.



Temps désigné

### Pour vérifier le temps restant jusqu'à la mise hors tension

Appuyez une seule fois sur la touche SLEEP tout en appuyant sur la touche SHIFT. Le temps restant est affiché pendant quatre secondes.

### Pour arrêter la minuterie

Appuyez deux fois sur la touche SLEEP tout en appuyant sur la touche SHIFT de sorte que "SLEEPoFF" apparaisse dans la fenêtre d'affichage.

# SPECIFICATIONS

## Section Tuner FM

Plage d'accord	87,5 MHz à 108 MHz
Sensibilité utilisable (IHF)	13,2 dBf
Bornes d'antenne	75 ohms (asymétrique)

## Section Tuner AM

Plage d'accord	530 kHz à 1710 kHz (intervalle de 10 kHz), 531 kHz à 1602 kHz (intervalle de 9 kHz)
Sensibilité utilisable	350 µV/m
Antenne	Antenne cadre

## Section Amplificateur

Puissance de sortie	<b>[Mode stéréo]</b> <b>Avant</b> 160 watts par canal, minimum RMS à 8 ohms, de 40 Hz à 20 kHz, avec moins de 0,9 % de distorsion harmonique totale <b>[Mode Dolby-Digital Surround ou Dolby Pro Logic]</b> <b>Avant</b> 100 watts par canal, minimum RMS à 8 ohms, de 40 Hz à 20 kHz, avec moins de 0,9 % de distorsion harmonique totale <b>Arrière (Surround)</b> 100 watts par canal, minimum RMS à 8 ohms, 1 kHz, avec moins de 0,9 % de distorsion harmonique totale <b>Centre</b> 100 watts, minimum RMS à 8 ohms, 1 kHz, avec moins de 0,9 % de distorsion harmonique totale
Distorsion harmonique totale	0,15 % (80 W, 1 kHz, 8 ohms, Enceintes avant)
Entrées	AUDIO IN PHONO: 2,5 mV, réglable (47 kohms) VIDEO 1/DVD/MD, VIDEO 2/LD/TV, VIDEO 3, CD: 300 mV, réglable (47 kohms) TAPE MONITOR: 350 mV, réglable (47 kohms) AUX: 250 mV, réglable (47 kohms) DIGITAL IN COAXIAL (VIDEO 2): OPTICAL (VIDEO 1): OPTICAL (VIDEO 3): accepte les signaux PCM linéaires (32 kHz, 44,1 kHz et 48 kHz) et le train de bits du Dolby Digital Surround VIDEO IN: 1 Vc-c (75 ohms)

## Sorties

AUDIO OUT (REC OUT): 300 mV (1 kohm)
VIDEO OUT (MONITOR): 1 Vc-c (75 ohms)
SUPER WOOFER: 5,0 V
FRONT SPEAKERS IMP: 8Ω (enceintes avant A et B): accepte des enceintes de 8 ohms ou plus.
SURROUND SPEAKERS IMP: 8Ω (enceintes surround): accepte des enceintes de 8 ohms ou plus
CENTER SPEAKER IMP: 8Ω: accepte des enceintes de 8 ohms ou plus.
PHONES (jack stéréo): accepte un casque de 32 ohms ou plus
-20 dB

## Coupure du son

## Généralités

Alimentation	Secteur 120 V, 60 Hz
Consommation	200 W
Consommation en mode de veille	ECO OFF : 39,3 W ECO ON : 1,35 W
Dimensions (l/h/p)	430 × 155 × 392,5 mm (17 × 6 <sup>1</sup> / <sub>8</sub> × 15 <sup>1</sup> / <sub>2</sub> po.)
Poids	11,5 kg (25 li. 6 on.)

La conception et les spécifications peuvent être modifiées sans préavis.

Fabriqué sous licence de Dolby Laboratories. "Dolby", "Pro Logic" et le symbole du double D sont des marques de fabrique de Dolby Laboratories. Travaux confidentiels et non publiés. ©1992-1997 Dolby Laboratories, Inc. Tous droits réservés.



## SOIN ET ENTRETIEN

---

Un entretien occasionnel de l'ampli-tuner est indispensable pour garantir des performances optimales.

### Pour nettoyer le coffret

Utilisez un chiffon doux et sec.

Si la surface est extrêmement sale, utilisez un chiffon légèrement imprégné d'une solution détergente neutre. Ne pas utiliser de solvants puissants, tels que l'alcool, la benzine et du diluant, car ils pourraient abîmer la finition.

## EN CAS DE PANNE

---

Si l'ampli-tuner ne fonctionne pas comme décrit dans le mode d'emploi, vérifiez les points suivants.

### GENERAL

#### Aucun son.

- Est-ce que le cordon secteur est raccordé correctement?
- Est-ce qu'un raccordement n'est pas exact? (→ pages 3 et 4)
- Est-ce qu'il y a un court-circuit au niveau des bornes d'enceintes?  
→ Débranchez le cordon secteur, puis raccordez correctement l'enceinte.
- Est-ce que vous avez appuyé sur une mauvaise touche?
- Avez-vous appuyé sur la touche TAPE MONITOR?
- Est-ce que les touches FRONT SPEAKERS A et B sont réglées correctement? (→ page 7)

#### Son émis par une enceinte seulement.

- Est-ce que la balance BALANCE est réglée correctement ?
- Est-ce que l'autre enceinte est débranchée ?

#### Le volume sonore est considérablement réduit.

- Est-ce que vous avez appuyé sur la touche MUTING?

#### Affichage erroné ou dysfonctionnement.

→ Réinitialisez l'ampli-tuner comme indiqué ci-dessous.

### SECTION TUNER

#### Parasites électrostatiques constants.

- Est-ce que l'antenne est correctement raccordée? (→ page 5)
- Est-ce que le signal FM est faible?  
→ Raccordez une antenne extérieure.

#### La réception contient des interférences ou le son présente de la distorsion.

- Est-ce que la chaîne capte du bruit ou est-ce qu'il y a des interférences par trajets multiples?  
→ Changez l'orientation de l'antenne.  
→ Eloignez l'ampli-tuner des autres appareils électriques.

#### Pour réinitialiser l'ampli-tuner

Si l'affichage ou le fonctionnement n'est pas normal, réinitialisez l'ampli-tuner de la manière suivante.

- 1 Appuyez sur l'interrupteur POWER pour mettre l'ampli-tuner hors tension.
- 2 Appuyez sur l'interrupteur POWER tout en tenant la touche ENTER enfoncée. Tous les pré-réglages sont effacés.

Si vous ne pouvez pas mettre l'ampli-tuner hors tension à l'étape 1 parce qu'il ne fonctionne pas normalement, réinitialisez-le en débranchant le cordon secteur et refaites l'opération 2.

## NOMENCLATURE

---

Les instructions concernant chaque touche de l'ampli-tuner ou la télécommande se trouvent aux pages indiquées ci-dessous.

(ordre alphabétique)

AUDIO	6
BALANCE	8
CLOCK	19
DIGITAL/ANALOG/BAND	11-14, 19
DISC SKIP (CD)	6
DOLBY SURROUND (SURROUND)	15, 16
DSP	10
DVD PAUSE	6
ECO	7
ENTER	6, 7, 11, 14, 18, 19, 21
FRONT SPEAKER A, B	7
FUNCTION	6, 11-14
GEQ	9
MANUAL SELECT (TEST)	5, 10, 16, 17
MENU	6
MONO TUNER	13
MULTI JOG	5, 7-11, 14-19
MUTING (MUTE)	8
PHONES	7
POWER	7, 13, 21
RETURN	6
SHIFT	6, 9, 10, 13, 14, 17, 19
SLEEP	19
TAPE MONITOR	11, 12
T-BASS	8
TITLE	6
TUNER/BAND	13, 14
TUNING $\nabla$ (DOWN)	5, 6, 8, 10, 11, 13, 14, 17-19
TUNING $\blacktriangle$ (UP)	5, 6, 8, 10, 11, 13, 14, 17-19
VOLUME	6, 8



**NOTE**

This equipment has been tested and found to comply with the limits for a Class B digital device, pursuant to Part 15 of the FCC Rules. These limits are designed to provide reasonable protection against harmful interference in a residential installation.

This equipment generates, uses, and can radiate radio frequency energy and, if not installed and used in accordance with the instructions, may cause harmful interference to radio communications. However, there is no guarantee that interference will not occur in a particular installation. If this equipment does cause harmful interference to radio or television reception, which can be determined by turning the equipment off and on, the user is encouraged to try to correct the interference by one or more of the following measures:

- Reorient or relocate the receiving antenna.
- Increase the separation between the equipment and receiver.
- Connect the equipment into an outlet on circuit different from that to which the receiver is connected.
- Consult the dealer or an experienced radio/TV technician for help.

**CAUTION**

Modifications or adjustments to this product, which are not expressly approved by the manufacturer, may void the user's right or authority to operate this product.

---

**AIWA CO.,LTD.**

For assistance and information ***call toll free 1-800-BUY-AIWA*** (United States and Puerto Rico)